

# INSPIRON™

## TELEPÍTÉSI ÚTMUTATÓ

**DELL™**  
YOURS IS HERE





# INSPIRON™

## TELEPÍTÉSI ÚTMUTATÓ

Engedélyezett modell: P10F sorozat

Engedélyezett típus: P10F001; P10F002

# Megjegyzések, „Vigyázat” jelzések és figyelmeztetések

-  **MEGJEGYZÉS:** A MEGJEGYZÉSEK a számítógép biztonságosabb és hatékonyabb használatát elősegítő fontos tudnivalókat tartalmaznak.
-  **FIGYELMEZTETÉS:** A VIGYÁZAT hardverhiba vagy adatvesztés lehetőségére hívja fel a figyelmet, egyben közli a probléma elkerülésének módját.
-  **FIGYELEM:** A FIGYELEM jelzés az esetleges tárgyi és személyi sérülés, illetve az életveszély lehetőségére hívja fel a figyelmet.

Ha az Ön által vásárolt számítógép Dell™ n Series típusú, a dokumentumban szereplő Microsoft® Windows® operációs rendszerekkel kapcsolatos utalások nem alkalmazhatók.

A berendezés a Rovi Corporation Amerikai Egyesült Államokban bejegyzett szabadalomra és egyéb szellemi tulajdonra vonatkozó jogai által védett másolásvédelmi technológiát tartalmaz. Tilos a termék visszafejtése és visszafordítása gépi kódból.

---

**A dokumentumban közölt információk külön értesítés nélkül változhatnak.**

© 2010 Dell Inc. Minden jog fenntartva.

A Dell Inc. előzetes írásos engedélye nélkül szigorúan tilos a dokumentumokat bármilyen módon sokszorosítani.

A szövegben használt márkajelzések: A *Dell*, a *DELL* logó, a *YOURS IS HERE*, az *Inspiron*, a *Solution Station* és a *DellConnect* a Dell Inc. védjegye; az *Intel*, a *Pentium* és a *Centrino* az Intel Corporation bejegyzett védjegye, a *Core* az Intel Corporation védjegye az Amerikai Egyesült Államokban és más országokban; a *Microsoft*, *Windows*, *Windows Vista*, és *Windows Vista* start gomb logó a Microsoft Corporation védjegye vagy bejegyzett védjegye az Amerikai Egyesült Államokban és/vagy más országokban; az *AMD*, *AMD Athlon*, *AMD Turion*, *AMD Phenom*, és *ATI Mobility Radeon* az Advanced Micro Devices, Inc. védjegye; a *Blu-ray Disc* a Blu-ray Disc Association védjegye; a *Bluetooth* a Bluetooth SIG, Inc. bejegyzett védjegye, Dell általi használata licenben engedélyezve.

Más védjegyek és kereskedelmi nevek is szerepelhetnek ebben a dokumentumban, a védjegyekre és nevekre jogot formáló cégekre vagy termékeikre való hivatkozás formájában. A Dell Inc. elhárít minden, a sajtóján kívüli védjegyekkel és márkanevekkel kapcsolatban benyújtott tulajdonjogi keresetet.

**2010. október**

**P/N CJNH8**

**A04 mód.**

# Tartalomjegyzék

<b>Az Inspiron laptop telepítése. . . . .</b>	<b>5</b>	<b>Az Inspiron laptop használata. . . . .</b>	<b>26</b>
A számítógép telepítése előtt . . . . .	5	Jobb oldali nézet . . . . .	26
A váltakozó áramú adapter csatlakoztatása . . . . .	6	Bal oldali nézet. . . . .	30
A hálózati kábel (opcionális) csatlakoztatása . . . . .	7	Hátlapi funkciók . . . . .	32
Nyomja meg a bekapcsológombot. . . . .	8	Előlap funkciók . . . . .	33
Az operációs rendszer telepítése. . . . .	9	Állapotjelző lámpák és kijelzők. . . . .	34
Rendszer-helyreállító hordozó létrehozása (ajánlott) . . . . .	10	Számítógép-alapeszközök és billentyűzetfunkciók . . . . .	36
A SIM kártya (opcionális) telepítése. . . . .	12	Érintőpad-mozdulatok . . . . .	38
A vezeték nélküli kapcsolat engedélyezése vagy letiltása (opcionális). . . . .	14	Multimédiás vezérlőgombok. . . . .	40
A vezeték nélküli kijelző telepítése (opcionális). . . . .	17	Az optikai meghajtó használata . . . . .	42
Csatlakozás az internethez (opcionális). . . . .	19	A megjelenítő funkciói . . . . .	44
Szoftverek telepítése a Dell Digital Delivery használatával . . . . .	23	Az akkumulátor eltávolítása és cseréje . . . . .	46
		Szoftverfunkciók. . . . .	48
		Dell DataSafe online biztonsági mentés . . . . .	49
		Dell Dokk . . . . .	51

<b>Problémák megoldása . . . . .</b>	<b>53</b>	<b>Segítségkérés . . . . .</b>	<b>82</b>
Hangkódok . . . . .	53	Műszaki támogatás és ügyfélszolgálat . . . . .	83
Hálózati problémák . . . . .	54	DellConnect™ . . . . .	84
Tápellátással kapcsolatos problémák . . . . .	55	Online szolgáltatások . . . . .	84
Memóriaproblémák . . . . .	57	Automatizált szolgáltatás a rendelés állapotáról. . . . .	86
Lefagyások és szoftverproblémák . . . . .	58	Termékinformáció. . . . .	86
<b>Támogatási eszközök használata . . . . .</b>	<b>61</b>	Eszközök visszaküldése garanciális javításra vagy visszafizetésre . . . . .	87
Dell támogatási központ (Dell Support Center) . . . . .	61	Telefonhívás előtti teendők. . . . .	89
Saját Dell letöltéseim . . . . .	63	Kapcsolatba lépés a Dell-lel. . . . .	91
Rendszerüzenetek . . . . .	64	<b>További információk és források keresése . . . . .</b>	<b>94</b>
Hardverhiba-elhárító . . . . .	66	<b>Műszaki adatok . . . . .</b>	<b>97</b>
Dell Diagnostics . . . . .	67	<b>Függelék . . . . .</b>	<b>105</b>
<b>Az operációs rendszer visszaállítása. . . . .</b>	<b>72</b>	NOM-információ vagy Hivatalos mexikói szabvány (csak Mexikóban). . . . .	105
Rendszer-visszaállítás . . . . .	74	<b>Tárgymutató . . . . .</b>	<b>107</b>
Dell DataSafe helyi biztonsági mentés . . . . .	75		
Rendszer-helyreállítóadathordozó . . . . .	78		
Dell Factory Image Restore . . . . .	79		

# Az Inspiron laptop telepítése

Ebben a részben az Inspiron laptop üzembe helyezéséről talál információt.

## A számítógép telepítése előtt

A számítógép elhelyezésekor ügyeljen arra, hogy legyen elérhető közelségben áramforrás, megfelelő legyen a szellőzés, illetve a felület, amelyre ráteszi a számítógépet, sima és egyenes legyen.

Megfelelő szellőzés hiányában a Inspiron laptop túlmelegedhet. A túlmelegedés elkerülése érdekében ügyeljen arra, hogy hátul legalább 10,2 cm-t, a többi oldalon pedig legalább 5,1 cm-t hagyjon szabadon. Bekapcsolt állapotban soha ne helyezze a számítógépet zárt helyre, például szekrénybe vagy fiókba.

 **FIGYELEM:** A számítógép szellőző- és egyéb nyílásait soha ne zárja el, a nyílásokon semmit ne dugjon be, illetve ne hagyja, hogy a nyílásokban por rakódjon le. Működés közben ne helyezze Dell™ számítógépét rosszul szellőző helyre, például becsukott táskába. Megfelelő szellőzés hiányában károsodhat a számítógép vagy tűz keletkezhet. A számítógép felmelegedés esetén bekapcsolja a ventilátort. A ventilátor által keltett zaj normális, nem jelenti azt, hogy probléma lenne a ventilátorral vagy a számítógéppel.

 **VIGYÁZAT:** Ne helyezzen éles vagy túl nehéz tárgyakat a számítógépre, mivel az maradandó károsodást okozhat a számítógépben.

## A váltakozó áramú adapter csatlakoztatása

Csatlakoztassa a váltakozó áramú adaptert a számítógéphez, a másik végét pedig elektromos aljzathoz vagy a túlfeszültség elleni védelmet biztosító egységhez.

**⚠ FIGYELEM:** A váltakozó áramú adapter világszerte bármely hálózati csatlakozóaljzattal működik. Mindemellett a tápcsatlakozók és elosztók országonként eltérőek lehetnek. Nem megfelelő kábel használatával vagy a kábel hálózati csatlakozóaljzathoz vagy elosztóhoz történő helytelen csatlakoztatásával tüzet okozhat vagy a készülék maradandó károsodását idézheti elő.

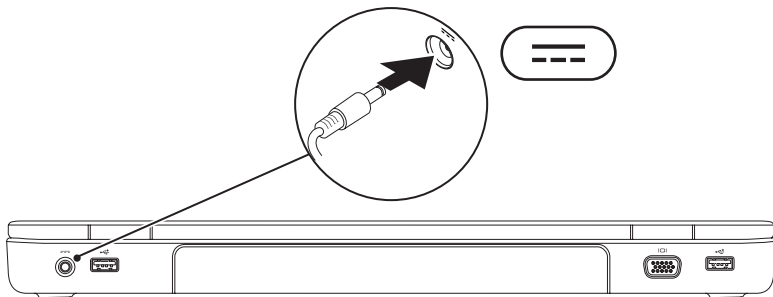



## A hálózati kábel (opcionális) csatlakoztatása

Ha vezetékes hálózati kapcsolatot kíván használni, csatlakoztassa a hálózati kábelt.

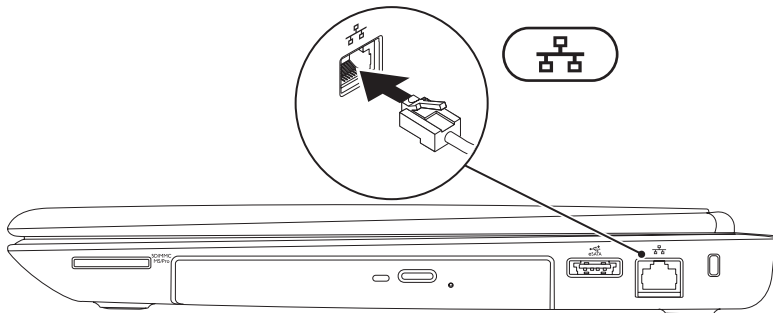

## Nyomja meg a bekapcsológombot

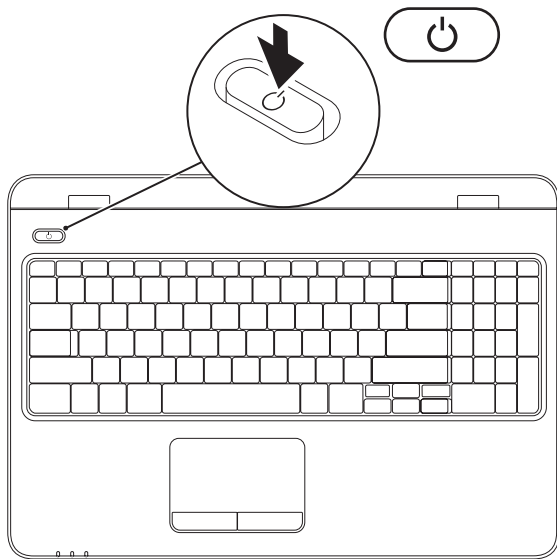

## Az operációs rendszer telepítése

Ez a Dell számítógép elő van készítve a vásárláskor kiválasztott operációs rendszer futtatására.

### A Microsoft Windows rendszer beállítása

A Microsoft® Windows® első üzembe helyezéséhez kövesse a képernyőn megjelenő utasításokat. Ezek a lépések kötelezőek és végrehajtásuk beletelhet egy kis időbe.

A Windows telepítési képernyők több műveleten vezetik végig, mint például a licencszerződések elfogadása, a beállítások megadása és az internetkapcsolat beállítása.

 **VIGYÁZAT: Ne szakítsa meg az operációs rendszer telepítését. Ha megszakítja, előfordulhat, hogy nem tudja használni a számítógépet, és újra kell telepítenie az operációs rendszert.**

 **MEGJEGYZÉS:** A számítógép optimális teljesítményének elérése érdekében javasolt a **support.dell.com** címen elérhető legfrissebb BIOS és illesztőprogramok letöltése és telepítése.

 **MEGJEGYZÉS:** Az operációs rendszerről és funkcióiról további információkat az alábbi helyen találhat: **support.dell.com/MyNewDell**.

### Az Ubuntu telepítése

Az Ubuntu® első üzembe helyezéséhez kövesse a képernyőn megjelenő utasításokat. Az operációs rendszerrel kapcsolatos speciális tudnivalókat az Ubuntu dokumentációjában találja.

## Rendszer-helyreállító hordozó létrehozása (ajánlott)

 **MEGJEGYZÉS:** A Microsoft Windows telepítését követően javasolt rendszer-helyreállító hordozó létrehozása.

A rendszer-helyreállító adathordozó segítségével számítógépe a vásárláskori állapotba hozható, az adatfájlok megőrzése mellett (anélkül, hogy az *operációs rendszer* lemezét használnia kellene). A rendszer-helyreállító adathordozót akkor is használhatja, ha a hardver, szoftver, a meghajtók valamelyike vagy más rendszerbeállítások folytán a számítógép működési állapota nem kielégítő.

A rendszer-helyreállító adathordozó létrehozásának követelményei:

- Dell DataSafe helyi biztonsági mentés
- USB kulcs min. 8 GB kapacitással vagy DVD-R/DVD+ R/Blu-ray Disc™

 **MEGJEGYZÉS:** A Dell DataSafe helyi biztonsági mentés nem támogatja az újraírható lemezeket.

Rendszer-helyreállító adathordozó létrehozása:

1. Ellenőrizze, csatlakozik-e a váltakozó áramú adapter (lásd: „A váltakozó áramú adapter csatlakoztatása”; 6. oldal).
2. Helyezze be a lemezt vagy az USB kulcsot a számítógépbe.
3. Kattintson a **Start**  → **Programok** → **Dell DataSafe helyi biztonsági mentés** pontokra.
4. Kattintson a **Rendszer-helyreállító adathordozó létrehozása** opcióra.
5. Kövesse a kijelzőn megjelenő utasításokat.

 **MEGJEGYZÉS:** A rendszer-helyreállító adathordozó használatára vonatkozóan további tudnivalókat olvashat a „Rendszer-helyreállító adathordozó” fejezetben, a 78. oldalon.

## A SIM kártya (opcionális) telepítése

 **FIGYELMEZTETÉS:** Ne helyezzen SIM-kártyát a SIM-kártya nyílásába, ha nem mobil szélessávú kapcsolattal rendelkező számítógépet vett. Ha így tesz, a számítógép használhatatlanná válhat, és szakemberrel kell megjavíttatni. Tekintse át a vásárlásról szóló számlát, hogy megtudja, vett-e mobil szélessávú kártyát.

 **MEGJEGYZÉS:** SIM telepítése nem szükséges, amennyiben az internet eléréséhez EVDO kártyát használ.

A SIM- (Subscriber Identity Module, előfizető-azonosító modul) kártya telepítésével számítógépe az internethez csatlakozhat. Az internet eléréséhez a mobiltelefon-szolgáltató hálózatán belül kell tartózkodnia.

A SIM kártya telepítése:

1. Kapcsolja ki a számítógépet.
2. Vegye ki az akkumulátort (lásd: „Az akkumulátor eltávolítása és cseréje”, 46. oldal).
3. Csúsztassa a SIM-kártyát az akkumulátorrekeszben lévő SIM-kártya nyílásba.
4. Cserélje ki az akkumulátort (lásd: „Az akkumulátor eltávolítása és cseréje”, 46. oldal).
5. Kapcsolja be a számítógépet.

A SIM eltávolításához nyomja be és vegye ki a SIM kártyát.

## Az Inspiron laptop telepítése

**1** akkumulátorrekesz

**2** SIM-kártya

**3** SIM-kártya nyílása

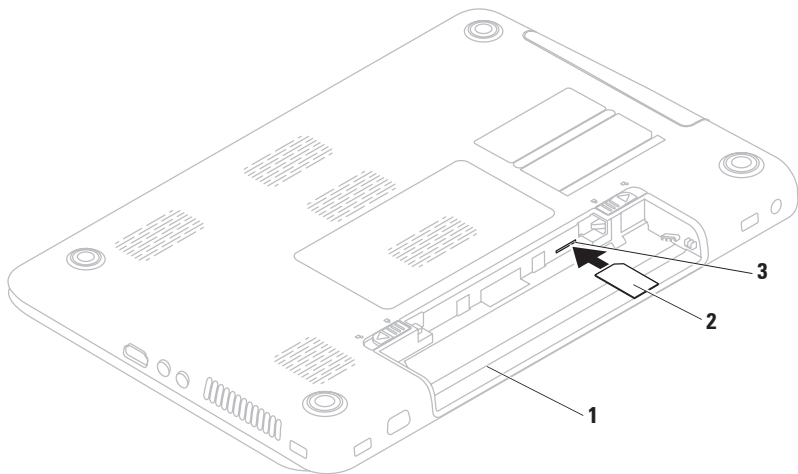

## A vezeték nélküli kapcsolat engedélyezése vagy letiltása (opcionális)

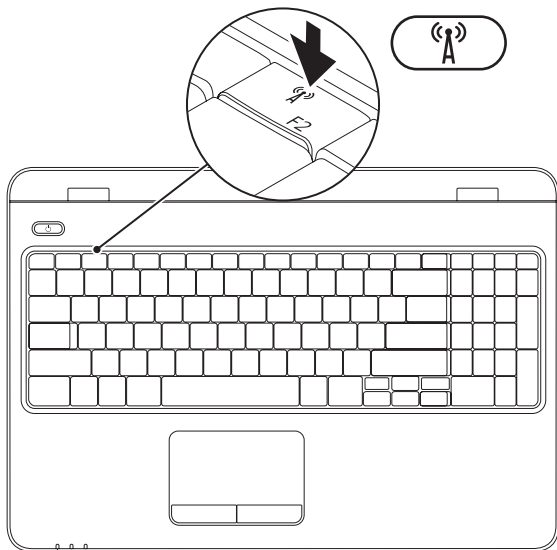



- MEGJEGYZÉS:** Számítógépén csak akkor használhatja a vezeték nélküli funkciót, ha vásárláskor WLAN kártyát is rendelt. A támogatott kártyatípusokra vonatkozó információkat elolvashatja az „Alapvető műszaki adatok” c. részben a 97. oldalon.

### A vezeték nélküli kapcsolat bekapcsolása:

1. Ellenőrizze, hogy a számítógép be van-e kapcsolva.
2. Nyomja meg a vezeték nélküli kapcsolat gombját:  (a billentyűzet funkciógombjainak sorában található).  
Választásának visszaigazolása megjelenik a képernyőn.

Vezeték nélküli használat bekapcsolva



Vezeték nélküli használat kikapcsolva



### Vezeték nélküli használat kikapcsolása:

Nyomja meg még egyszer a billentyűzeten a vezeték nélküli kapcsolat gombját  az összes kapcsolat megszüntetéséhez.

 **MEGJEGYZÉS:** Ezzel a gombbal az összes vezeték nélküli kapcsolat (Bluetooth® és WiFi) gyorsan kikapcsolható, például olyan helyzetekben, amikor a repülőgépen minden vezeték nélküli kapcsolatot használó készüléket ki kell kapcsolni.

## A vezeték nélküli kijelző telepítése (opcionális)

 **MEGJEGYZÉS:** A vezeték nélküli kijelző szolgáltatást nem támogatja minden számítógép. A vezeték nélküli képernyő hardveres és szoftveres követelményeivel kapcsolatban lásd: [www.intel.com](http://www.intel.com).

Az Intel® vezeték nélküli kijelző szolgáltatása lehetővé teszi a számítógép képernyőjének vezeték nélküli megosztását a TV-készülékkel. A vezeték nélküli kijelző szolgáltatás beállítása előtt vezeték nélküli képernyőadaptert kell csatlakoztatni a TV-készülékhez.

 **MEGJEGYZÉS:** A vezeték nélküli videokártya nem tartozik a számítógépéhez, hanem külön kell megvásárolni.

Ha a számítógép támogatja a vezeték nélküli kijelző szolgáltatást, az Intel® Wireless Display  (Intel vezeték nélküli megjelenítés) ikon láthatóvá válik a Windows asztalon.

A vezeték nélküli kijelző beállítása:

1. Ellenőrizze, hogy a számítógép be van-e kapcsolva.
2. Ellenőrizze, hogy a vezeték nélküli kapcsolat engedélyezve legyen (14. oldal).
3. Csatlakoztassa a vezeték nélküli kijelzőt a TV-hez.
4. Kapcsolja be a TV-t.
5. Válassza ki a TV-nek megfelelő videoforrást, pl. HDMI1, HDMI2, vagy S-Video.
6. Az asztalon kattintson az Intel® Vezeték nélküli kijelző  ikonra. Megjelenik az **Intel® Vezeték nélküli kijelző** ablak.
7. Válassza ki a **Rendelkezésre álló kijelzők keresése** lehetőséget.

## Az Inspiron laptop telepítése

- Válassza ki a vezeték nélküli kijelző adapterét az **Észlelt vezeték nélküli kijelzők** listájáról.
- Adja meg a TV-jén megjelenő biztonsági kódot.

A vezeték nélküli kijelző engedélyezéséhez:

- Az asztalon kattintson az Intel® Vezeték nélküli kijelző  ikonra. Megjelenik az **Intel® Vezeték nélküli kijelző** ablak.
- Válassza ki a **Csatlakozás meglévő adapterhez** lehetőséget.

 **MEGJEGYZÉS:** A vezeték nélkül csatlakoztatott kijelzővel megszakadhat a kapcsolat, amikor a számítógépet Bluetooth-eszközzel párosítja. A vezeték nélküli kapcsolat helyreállításához csatlakoztassa újra a kijelzőt a Bluetooth-eszköz párosításának befejezése után.

 **MEGJEGYZÉS:** Az „Intel Wireless Display Connection Manager” (Intel vezeték nélküli kijelzőkapcsolat-kezelő) legfrissebb illesztőprogramjának telepítéséhez látogasson el a **support.dell.com/support/downloads** webhelyre.

 **MEGJEGYZÉS:** A vezeték nélküli kijelzőről további tudnivalók találhatóak a kijelző dokumentációjában.

## Csatlakozás az internethez (opcionális)

Az internetcsatlakozáshoz külső modemes vagy hálózati kapcsolat, valamint internetszolgáltató szükséges.

Ha a külső USB-modem vagy WLAN-adapter nem része az eredeti megrendelésnek, megvásárolhatja a Dell weboldalán: [www.dell.com](http://www.dell.com).

## Vezetékes kapcsolat beállítása

- Ha betárcsázós kapcsolata van, csatlakoztassa a telefonvonalat a külön megvásárolható külső USB-modemhez és a telefon fali aljzatához, mielőtt elkezdené beállítani az internetkapcsolatot.
- Amennyiben DSL- vagy kábel-, illetve műholdas modemkapcsolatot használ, a beállításhoz kérjen útmutatást internetszolgáltatójától.

A vezetékes internetkapcsolat beállításához kövesse az „Internetkapcsolat beállítása” című részben foglaltakat a kézikönyv 21. oldalán.

### Vezeték nélküli kapcsolat beállítása

 **MEGJEGYZÉS:** A vezeték nélküli útválasztó beállításához használja az útválasztóval kapott dokumentációt.

Mielőtt a vezeték nélküli internetkapcsolatot használni tudná, csatlakoznia kell a vezeték nélküli útválasztóhoz.

Kapcsolat beállítása a vezeték nélküli útválasztóval:

*Windows Vista®*

1. Ehhez a vezeték nélküli kapcsolatnak engedélyezettnek kell lennie a számítógépen (14. oldal).
2. Mentsen el és zárjon be minden nyitott fájlt, majd lépjen ki minden futó alkalmazásból.
3. Kattintson a **Start**  → **Csatlakozás** elemre.

4. A beállítás elvégzéséhez kövesse a képernyőn megjelenő utasításokat.

*Windows®7*

1. Ehhez a vezeték nélküli kapcsolatnak engedélyezettnek kell lennie a számítógépen (14. oldal).
2. Mentsen el és zárjon be minden nyitott fájlt, majd lépjen ki minden futó alkalmazásból.
3. Kattintson a **Start**  → **Vezérlőpult** elemre.
4. A keresőmezőbe írja be: **hálózat**, majd kattintson a **Hálózat és megosztás** → **Csatlakozás hálózathoz** lehetőségre.
5. A beállítás elvégzéséhez kövesse a képernyőn megjelenő utasításokat.

## Az internetkapcsolat beállítása

Az internetszolgáltatók és ajánlataik országonként változnak. Az Ön országában érvényes ajánlatokról internetszolgáltatójától kérhet felvilágosítást.

Ha nem tud kapcsolódni az internethez, de régebben sikeresen csatlakozott, akkor előfordulhat, hogy szolgáltatójánál van szolgáltatásleállítás. Lépjen kapcsolatba internetszolgáltatójával a szolgáltatás állapotának ellenőrzése céljából, vagy próbálja meg újra a csatlakozást később.

Készítse elő az internetszolgáltatótól kapott információkat. Ha nincs internetszolgáltatója, a **Csatlakozás az internethez** varázsló segítségével kereshet egyet.

Internetkapcsolat beállítása:

*Windows Vista*<sup>®</sup>

1. Mentsen el és zárjon be minden nyitott fájlt, majd lépjen ki minden futó alkalmazásból.
  2. Kattintson a **Start**  → **Vezérlőpult** elemre.
  3. A keresőmezőbe írja be: *hálózat*, majd kattintson a **Hálózat és megosztás** → **Kapcsolat vagy hálózat beállítása** → **Csatlakozás az internethez** pontokra. Megjelenik a **Csatlakozás az internethez** ablak.
-  **MEGJEGYZÉS:** Amennyiben nem tudja, milyen csatlakozástípust válasszon, kattintson a **Segítség a választáshoz** gombra, vagy lépjen kapcsolatba internetszolgáltatójával.
4. Kövesse a képernyőn megjelenő utasításokat, és a telepítés befejezéséhez használja az internetszolgáltatójától kapott beállítási információkat.



## Az Inspiron laptop telepítése

### Windows® 7

1. Mentsen el és zárjon be minden nyitott fájlt, majd lépjen ki minden futó alkalmazásból.
  2. Kattintson a **Start**  → **Vezérlőpult** elemre.
  3. A keresőmezőbe írja be: **hálózat**, majd kattintson a **Hálózat és megosztás** → **Új kapcsolat vagy hálózat beállítása** → **Csatlakozás az internethez** lehetőségre. Megjelenik a **Csatlakozás az internethez** ablak.
-  **MEGJEGYZÉS:** Amennyiben nem tudja, milyen csatlakozástípust válasszon, kattintson a **Segítség a választáshoz** gombra, vagy lépjen kapcsolatba internetszolgáltatójával.
4. Kövesse a képernyőn megjelenő utasításokat, és a telepítés befejezéséhez használja az internetszolgáltatójától kapott beállítási információkat.



## Szoftverek telepítése a Dell Digital Delivery használatával

-  **MEGJEGYZÉS:** Előfordulhat, hogy a Dell Digital Delivery nem érhető el minden régióban.
-  **MEGJEGYZÉS:** A Dell Digital Delivery csak Windows 7 operációs rendszeren érhető el.

A számítógéppel vásárolt egyes programok nincsenek előre telepítve az új számítógépre. A számítógépre telepített Dell Digital Delivery alkalmazás tölti le, telepíti és állítja be a megvásárolt programokat.

-  **MEGJEGYZÉS:** Ha a Dell Digital Delivery alkalmazás nincs telepítve a számítógépre, letöltheti és telepítheti azt a [support.dell.com/support/downloads](http://support.dell.com/support/downloads) webhelyről.

A Dell Digital Delivery alkalmazás automatikusan elindul, miután a számítógépet először újraindítja, és csatlakozik az internetre. Az alkalmazás automatikusan azonosítja a hardverkonfigurációt, és telepíti a megvásárolt szoftvereket.

A letöltéseket alkalmasabb időpontra is halaszthatja, illetve a szoftvereket újra is telepítheti. A szoftvekről nem kell biztonsági másolatot készítenie, mivel azok a Dell Digital Delivery alkalmazás használatával bármikor letölthetők.

A Dell Digital Delivery alkalmazás indításához kattintson a **Start**  → **Minden program** → **Dell** → **Dell Digital Delivery** elemre vagy kattintson duplán a Dell Digital Delivery ikonra  az asztal értesítési területén.

## Az Inspiron laptop telepítése

A Dell Digital Delivery használata:

1. Győződjön meg róla, hogy csatlakozik az internetre (lásd a „Csatlakozás az internetre (opcionális)” című fejezetet a 19. oldalon).
2. A Dell Digital Delivery ablakban kattintson a **Download Now** (Letöltés most) elemre.
3. Kövesse a képernyőn megjelenő utasításokat.

A legtöbb esetben a szoftver letöltése néhány percet vesz csak igénybe.

A letöltési idő a megvásárolt alkalmazások számától függ.

A szoftvertelepítés végeztével a Dell Digital Delivery alkalmazás értesítést jelenít meg, és rákérdez az alkalmazásablak bezárására. Az újonnan telepített szoftverek a **Start**  menüből érhetők el.





# Az Inspiron laptop használata

Ebben a részben az Inspiron™ laptopon elérhető funkciókról talál információkat.

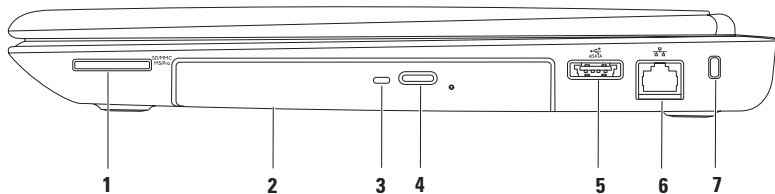
## Jobb oldali nézet



- 
- 1  **7 az 1-ben médiakártya-olvasó** — könnyű és gyors megoldás a digitális fényképek, zenék, videók és dokumentumok megjelenítéséhez és megosztásához a következő típusú memóriakártyákról.
- MEGJEGYZÉS:** A nyílásban átvételkor üres műanyag kártyát talál. Ez megvédi a nyílást a portól és egyéb szennyeződéstől. Tartsa meg a kártyát arra az esetre, ha nincs médiakártya a nyílásban. Egyéb számítógépek üres kártyái nem biztos, hogy beleférnek a nyílásba.
- 
- 2 **Optikai meghajtó** — CD-k, DVD-k és Blu-ray lemezek lejátszása vagy rögzítése. További információk: „Az optikai meghajtó használata”, 42. oldal.
- 
- 3 **Optikai meghajtó jelzőfénye** — Az optikai meghajtó kiadás gombjának megnyomásakor, egy lemez behelyezésekor, valamint annak olvasásakor villog.
- 
- 4 **Optikai meghajtó kiadás gombja** — Megnyitásakor kinyitja az optikai meghajtót.
- 
- 5  **eSATA/USB kombinált csatlakozó** — eSATA kompatibilis tároló eszközök (például külső merevlemez vagy optikai meghajtó) vagy USB eszközök (például egér, billentyűzet, nyomtató, külső meghajtó vagy MP3 lejátszó) csatlakoztatására szolgál.
- 
- 6  **Hálózati csatlakozó** — Ha vezetékes hálózati kapcsolatot használ, ezzel csatlakoztathatja a számítógépet a hálózathoz vagy szélessávú eszközökhöz.
-

**7 Biztonsági kábel nyílása** — A nyíláson keresztül kereskedelmi forgalomban kapható biztonsági kábelt csatlakoztathat a számítógéphez.

**MEGJEGYZÉS:** Mielőtt biztonsági kábelt vásárolna, ellenőrizze, befér-e a számítógépén lévő nyílásba.

---



## Bal oldali nézet

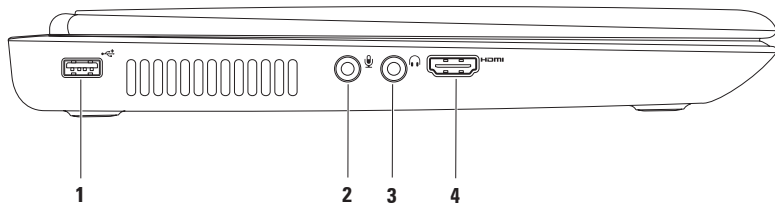



- 
- 1  **USB 2.0 csatlakozó** — USB-eszközök csatlakoztatásához, például egér, billentyűzet, nyomtató, külső meghajtó vagy MP3-lejátszó.

---

  - 2  **Audio bemenet/mikrofoncsatlakozó** — ide csatlakoztatható a mikrofon vagy az audioprogramokkal használható bemeneti jel.

---

  - 3  **Audiokimenet/fejhallgató-csatlakozó** — Ide csatlakoztathatja a fejhallgatót, vagy innen küldheti tovább az audiojelet hangszóróra vagy hifi-rendszerre.

---



  - 4  **HDMI csatlakozó** — Csatlakoztatás TV készülékhez 5.1 audio- és videojelek esetén.

**MEGJEGYZÉS:** Amikor monitorral használják, a monitor csak a videojelet olvassa.

---

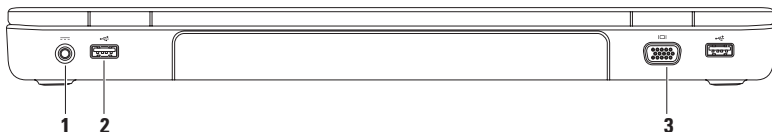

## Hátlapi funkciók

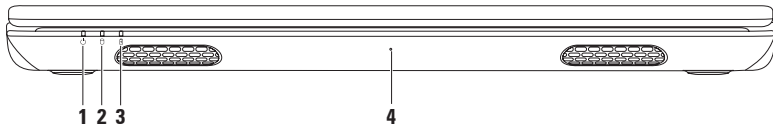

- 
- 1**  **Váltakozó áramú adapter csatlakozója** — Az áramellátás biztosítása érdekében csatlakoztatja a számítógépet a váltakozó áramú adapterhez és tölti az akkumulátort.
- 
- 2**  **USB 2.0 csatlakozók (2)** — USB-eszközök csatlakoztatásához, például egér, billentyűzet, nyomtató, külső meghajtó vagy MP3-lejátszó.
- 
- 3**  **VGA-csatlakozó** — Csatlakozó a külső monitorokhoz és kivetítőkhöz.
-

## Előlap funkciók



- 
- 1**  **Üzemjelző lámpa** — A számítógép működési állapotáról tájékoztat. További tudnivalók az üzemjelző lámpáról: „Állapotjelző lámpák és kijelzők”, 34. oldal.
- 
- 2**  **Merevlemez-meghajtó üzemjelzője** — Világít, amikor a számítógép adatokat olvas vagy ír. A folyamatos fehér fény a merevlemez aktivitását jelzi.  
 ▲ **VIGYÁZAT: Az adatvesztés elkerülése érdekében a számítógépet soha ne kapcsolja ki, amikor a merevlemez üzemjelző lámpája villog.**
- 
- 3**  **Akkumulátorállapotjelző lámpája** — Az akkumulátor töltöttségi szintjét jelzi. További tudnivalók az akkumulátor állapotjelző lámpájáról: „Állapotjelző lámpák és kijelzők”, 34. oldal.  
**MEGJEGYZÉS:** Amikor a számítógép a váltakozó áramú adatterről üzemel, az akkumulátor töltődik.
- 
- 4** **Mikrofon** — Jó minőségű hangot biztosít hangfelvételhez és videokonferenciához.
-

## Állapotjelző lámpák és kijelzők

### Akkumulátor állapotjelző lámpája

	Jelzőfény állapota	Számítógép állapota	Akkumulátor töltöttségi szintje
<b>Váltakozó áramú adapter</b>	folyamatos fehér fény	be/készenlét/ki/hibernált	<= 98%
	ki	be/készenlét/ki/hibernált	> 98%
<b>Akkumulátor</b>	folyamatos narancs	be/készenlét	<= 10%
	ki	be/készenlét/ki/hibernált	>10%
		ki/hibernált	<= 10%

 **MEGJEGYZÉS:** Amikor a számítógép a váltakozó áramú adatterről üzemel, az akkumulátor töltődik.

**Bekapcsológomb lámpája/Üzemjelző lámpa** **Jelzőfény állapota****Számítógép állapota**

folyamatos fehér fény

be

villogó fehér

készlet



ki

ki/hibernált

 **MEGJEGYZÉS:** Tápellátási problémákkal kapcsolatban tekintse meg a „Tápellátási problémák” fejezetet a 55. oldalon.

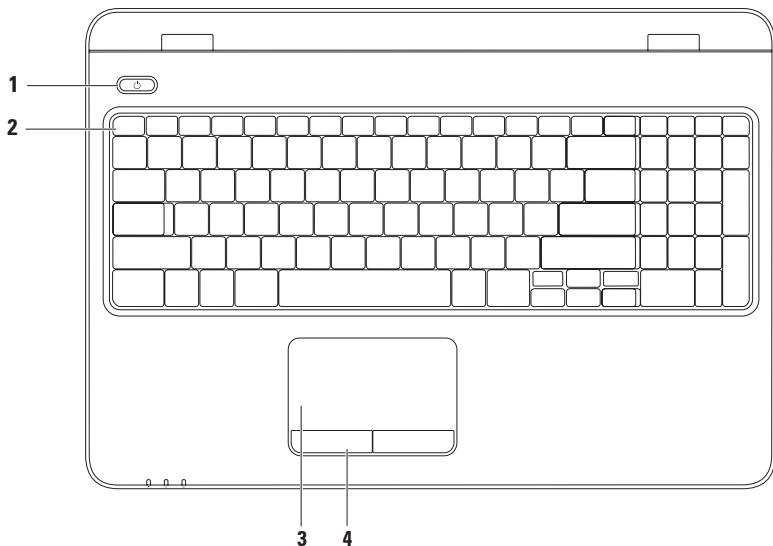
## Számítógép-alapeszközök és billentyűzetfunkciók



- 
- 1**  **Bekapcsológomb és jelzőfénye** — Megnyomásával a számítógép be- és kikapcsolható. A gomba épített lámpa a gép egyes üzemállapotait jelzi. További tudnivalók az bekapcsoló gomb lámpájáról: „Állapotjelző lámpák és kijelzők”, 34. oldal.
- 
- 2** **Funkciógombok sora** — Ebben a sorban van a vezeték nélküli hálózat be- és kikapcsolásának billentyűje, a fényerő növeléséhez / csökkentéséhez szükséges billentyű, a multimédiás gombok, valamint az érintőpad be- és kikapcsoláshoz szükséges billentyűk.
- További tudnivalók a multimédiás gombokról: „Multimédiás vezérlőgombok”, 40. oldal.
- 
- 3** **Érintőpad** — Az egerhez hasonlóan a kurzort lehet mozgatni vele, elemek húzhatók és helyezhetők át, a felület megérintése bal kattintást jelent.
- Az érintőpad támogatja a görgetés, pöccintés, zoom és elforgatás funkciókat. Az érintőpad beállításainak módosításához kattintson duplán az asztal értesítő területén található **Dell érintőpad** ikonra. További tudnivalókat az „Érintőpad” című részben talál, a 38. oldalon.
- MEGJEGYZÉS:** Az érintőpad be- vagy kikapcsolásához nyomja meg az  gombot a funkcióbillentyűk sorában.
- 
- 4** **Az érintőpad gombjai (2)** — az egerhez hasonlóan lehet rajta a bal és jobb gombra kattintani.
-

## Érintőpad-mozdulatok

### Görgetés

A tartalom görgetése. A görgetési funkció:

#### **Függőleges automatikus görgetés** —

Lehetővé teszi, hogy felfelé vagy lefelé görgessen az aktív ablakban.

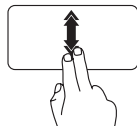

A függőleges automatikus görgetés aktiválásához mozgassa két ujját gyorsan fel és le.

Finoman üssön ujjával az érintőpadra az automatikus görgetés befejezéséhez.

#### **Vízszintes automatikus görgetés** —

Lehetővé teszi a görgetést az aktív ablakban jobbra vagy balra.

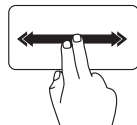

A vízszintes automatikus görgetés aktiválásához mozgassa két ujját gyorsan balra és jobbra.

Finoman üssön ujjával az érintőpadra az automatikus görgetés befejezéséhez.

### Pöccintés

Lehetővé teszi a tartalom előre- vagy visszalapozását, a pöccintés irányának függvényében.

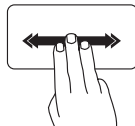

Mozgassa gyorsan három ujját a kívánt irányban a tartalom lapozásához az aktív ablakban.



## Nagyítás

A képernyőtartalom nagyításának növelése vagy csökkentése. A nagyítás funkció:

**Csíptetés** — Az érintőpadon két ujj közelítésével vagy távolításával lehetőség van a zoom használatára.

Nagyítás:

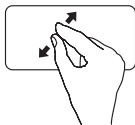

Az aktív ablak nézetének nagyításához távolítsa el a két ujját egymástól.

Kicsinyítés:

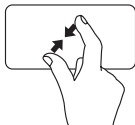

Az aktív ablak nézetének csökkentéséhez közelítse a két ujját egymáshoz.

## Forgatás

Lehetővé teszi az aktív képernyő tartalmának forgatását. A forgatás funkció tartalmazza:

**Elforgatás** — Az aktív tartalmat elforgathatja két ujjal úgy, hogy az egyik ujját mozdulatlanul tartja, a másikat pedig körülötte mozgatja.



A kiválasztott elem óramutató járásával egyező vagy azzal ellentétes irányban történő elforgatásához a hüvelykujját egy helyben tartva a mutatóujjával írjon le egy körívet jobbra vagy balra.

## Multimédiás vezérlőgombok

A multimédiás vezérlőgombok a billentyűzet funkcióbillentyűinek sorában találhatók. A multimédiás vezérlők használatához nyomja meg a kívánt gombot. A billentyűzet multimédiás vezérlőgombjainak beállításához használhatja a **System Setup (Rendszerbeállítás, BIOS) segédprogramot** vagy a **Windows Mobility Centert**.

### System Setup (Rendszerbeállítás, BIOS) segédprogram

1. Nyomja meg az <F2> gombot közvetlenül a bekapcsoláskor végzett öndiagnosztika (POST) közben a System Setup (Rendszerbeállítás, BIOS) segédprogramba való belépéshez.
2. A **Funkciógomb viselkedése** beállítás alatt válasszon a **Multimédiás gomb először** vagy **Funkciógomb először** lehetőségek közül.

**Multimédiás gomb először** — Ez az alapértelmezett beállítás. Nyomja meg bármelyik multimédiás gombot a hozzá tartozó művelet elvégzéséhez. A funkciógombok esetén nyomja meg az <Fn> gombot és a kívánt funkciógombot.

**Funkciógomb először** — Nyomja meg bármelyik funkciógombot a hozzárendelt művelet elvégzéséhez.

A multimédiás gombok esetén nyomja meg az <Fn> gombot és a kívánt multimédiás gombot.



**MEGJEGYZÉS:** A **Multimédiás gomb először** beállítás csak az operációs rendszerben aktív.

## Windows Mobility Center

1. A <  > <X> gombok megnyomásával indítsa el a Windows Mobility Centert.
2. A **Funkciógomb**sor elemnél válassza a **Funkciógomb** vagy a **Multimédiás gomb** lehetőséget.



---

 A hang elnémítása

---

 Hangerőszint csökkentése

---

 Hangerőszint növelése

---



---

 Előző szám vagy fejezet lejátszása

---

 Lejátszás vagy szünet

---

 Következő szám vagy fejezet lejátszása

---

## Az optikai meghajtó használata

△ **FIGYELMEZTETÉS:** Ne nyomja lefelé az optikai meghajtó tálcáját, amikor kinyitja vagy becsukja. Tartsa az optikai meghajtó tálcáját zárva, amikor nem használja a meghajtót.

△ **FIGYELMEZTETÉS:** Lemez lejátszása vagy írása közben ne mozgassa a számítógépet.

Az optikai meghajtó CD-k, DVD-k és Blu-ray lemezek lejátszására alkalmas. Ügyeljen arra, hogy a lemeznek az írott vagy nyomtatott felülete legyen felfelé, amikor behelyezi az optikai meghajtó tálcájára.

A lemez behelyezése az optikai meghajtóba:

1. Nyomja meg az optikai meghajtón a kiadás gombot.
2. Húzza ki az optikai meghajtó tálcáját.
3. Helyezze a lemezt címkével felfelé az optikai meghajtó tálcájának közepére úgy, hogy a lemez „rákattanjon” a forgótengelyre.
4. Tolja vissza a tálcát az optikai meghajtóba.

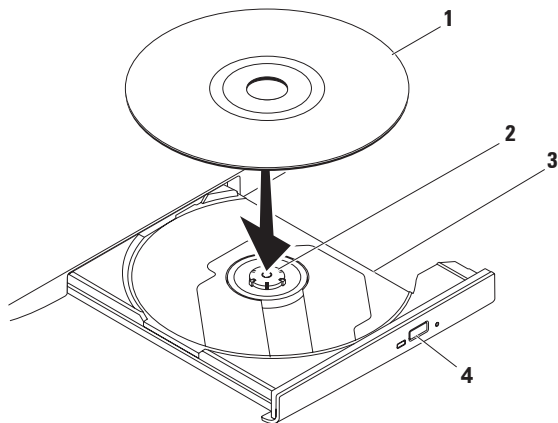

---

1 lemez

---

2 tengely

---

3 optikai meghajtó tálcája

---

4 kiadás gomb

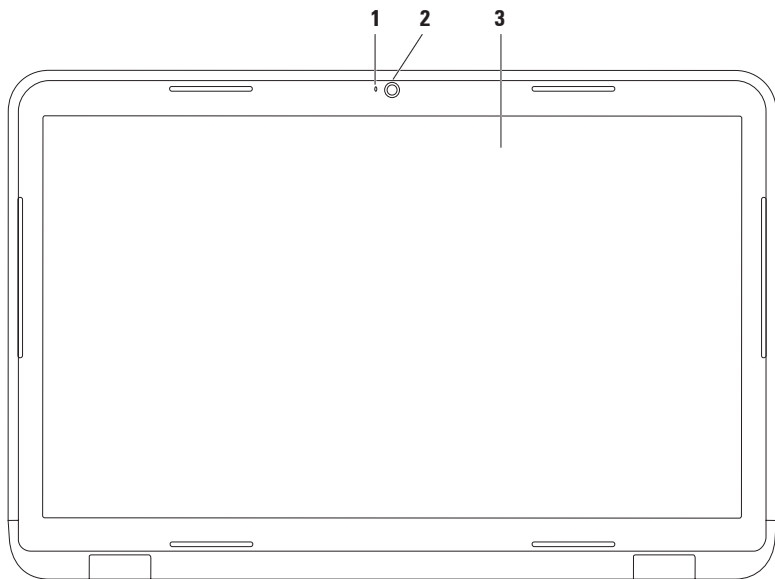

---

## A megjelenítő funkciói



- 
- 1 A kamera jelzőfénye** — Bekapcsol, ha a kamera aktív. A folyamatos fehér fény a kamera aktivitását jelzi.
  - 2 Camera** — Beépített kamera videók rögzítéséhez, konferenciák lebonyolításához és csevegéshez.
  - 3 Képernyő** — A kijelző adottságai attól függenek, mit választott a számítógép vásárláskor. További tudnivalók a képernyőről: *Dell műszaki útmutató* számítógépe merevlemez-meghajtóján vagy a **support.dell.com/manuals** címen.
-

## Az akkumulátor eltávolítása és cseréje

-  **FIGYELEM:** Az ebben a részben ismertetett műveletek elvégzése előtt olvassa el a számítógéphez kapott biztonsági utasításokat.
-  **VIGYÁZAT:** Nem megfelelő akkumulátor használata növeli a tűz- és robbanásveszélyt. Ehhez a számítógéphez csak a Dell által forgalmazott akkumulátort használjon. Ne használja más számítógépek akkumulátorait.
-  **VIGYÁZAT:** Mielőtt eltávolítaná az akkumulátort, kapcsolja ki a számítógépet és távolítsa el a külső kábeleket (beleértve a váltakozó áramú adapter kábelét is).

Az akkumulátor eltávolításához:

1. Kapcsolja ki a számítógépet és fordítsa meg.
2. Csúsztassa az akkumulátort kioldó reteszt és az akkumulátorzár reteszét nyitott helyzetbe.
3. Csúsztassa ki az akkumulátort az akkumulátorrekeszből.

Az akkumulátor visszahelyezése:

1. Igazítsa az akkumulátoron lévő füleket az akkumulátorrekeszen található résekhez.
2. Csúsztassa be az új akkumulátort, amíg be nem kattann a helyére.
3. Csúsztassa az akkumulátorzáró reteszt zárt állásba.



- 1 akkumulátorzáró retesz
- 2 akkumulátor
- 3 akkumulátorkioldó retesz

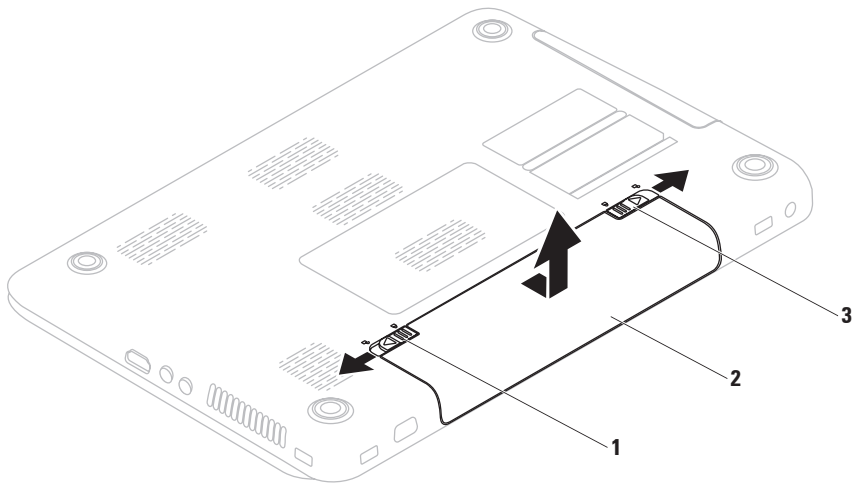

## Szoftverfunkciók

 **MEGJEGYZÉS:** A fejezetben leírt funkciókkal kapcsolatos további információkért tekintse meg a *Dell műszaki útmutatót* a merevlemezen vagy a **support.dell.com/manuals** weboldalon.

### FastAccess arcfelismerés

Lehet, hogy a számítógép el van látva FastAccess arcfelismerő funkcióval. Ez a funkció segít a Dell számítógép biztonságának megőrzésében azáltal, hogy megtanulja a felhasználó jellemző arcvonásait és a felhasználó személyazonosságának automatikus igazolására használja azokat az olyan bejelentkezési eljárásoknál, amikor az adatokat a felhasználónak kellene megadnia (például a Windows fiókba vagy egy védett honlapra való bejelentkezéskor). Bővebb információért kattintson ide:

**Start**  → **Programok** → **FastAccess**.

### Hatékonyság és kommunikáció

Számítógépével bemutatókat, brosrúrákat, képeslapokat, szórólapokat és táblázatokat készíthet. Digitális fotókat és képeket szerkeszthet és tekinthet meg.

A megrendelésen ellenőrizze a számítógépére telepített szoftvereket.

Az internethez való csatlakozás után weboldalakat nyithat meg, e-mail fiókot állíthat be, illetve fájlokat tölthet fel és le.

## Szórakozás és multimédia

Számítógépével videókat nézhet, játékokat játszhat, saját CD/DVD lemezeket hozhat létre, zenét vagy internetes rádiót hallgathat.

Képeket és videofájlokat tölthet le és másolhat át hordozható eszközökről, például digitális fényképezőgépekről vagy mobiltelefonokról. Az opcionális szoftveres alkalmazások segítségével zene- és videofájlokat rendezhet és hozhat létre, amelyeket ezek után lemezre írhat, hordozható eszközökre (például MP3-lejátszóra vagy egyéb hordozható szórakoztató elektronikai eszközre) menthet vagy közvetlenül megjeleníthet és lejátszhat csatlakoztatott TV-készüléken, projektoron vagy házimozirendszeren.

## Dell DataSafe online biztonsági mentés

 **MEGJEGYZÉS:** A Dell DataSafe online biztonsági mentést a Linux operációs rendszerek nem támogatják.

 **MEGJEGYZÉS:** A gyors fel- és letöltés érdekében a szélessávú internetkapcsolat javasolt.

A Dell DataSafe Online egy automatizált biztonsági mentési és visszaállítási szolgáltatás, amely segít az adatok és más fontos fájlok védelmében olyan katasztrófák esetén, mint lopás, tűz vagy más természeti katasztrófák. A szolgáltatás a számítógépen jelszóval védett felhasználói fiókon keresztül érhető el.

## Az Inspiron laptop használata

További információkért látogasson el a **delldatasafe.com** oldalra.

Biztonsági mentések ütemezése:

1. Kattintson duplán a tálcán található Dell DataSafe Online ikonra .
2. Kövesse a képernyőn megjelenő utasításokat.

## Dell Dokk

A Dell Dokk ikonok egy csoportja, mely egyszerűen hozzáférhetővé teszi a gyakran használt alkalmazásokat, fájlokat és mappákat. A Dokkot testre szabhatja a következőképpen:

- Ikonok hozzáadásával vagy eltávolításával
- Adott ikonok kategóriába rendezésével
- A Dokk színének és helyének megváltoztatásával
- Ikonok viselkedésének módosításával



### Kategória hozzáadása

1. Jobb gombbal kattintson a dokkolóra, majd kattintson a **Hozzáad**→ **Kategória** lehetőségre.  
Megjelenik a **Kategória hozzáadása/ szerkesztése** ablak.
2. Adja meg a kategória nevét a **Cím** mezőben.
3. Válasszon ikont a kategóriához a **Kép kiválasztása:** mezőben.
4. Kattintson a **Mentés** gombra.

### Ikon hozzáadása

Húzza a kívánt ikont a dokkolóra vagy kategóriára.

### Kategória vagy ikon eltávolítása

1. Jobb egérgombbal kattintson a Dokkon lévő kategóriára vagy ikonra, majd kattintson a **Parancsikon törlése** vagy a **Kategória törlése** parancsra.
2. Kövesse a kijelzőn megjelenő utasításokat.

### A Dokk testreszabása

1. Jobb egérgombbal kattintson a Dokkra, majd a **Speciális beállítások...** elemre.
2. A dokkoló személyre szabásához válassza ki a kívánt beállítást.

# Problémák megoldása

Ez a rész áttekintést tartalmaz a számítógép hibaelhárítására vonatkozó információkról.

Ha nem tudja megoldani a problémát a következő útmutató segítségével, tekintse meg a „Támogatási eszközök használata” című részt az 61. oldalon vagy „A Dell elérhetőségei” című részt a 91. oldalon.



**FIGYELEM:** Csak képzett szerviztechnikusok távolíthatják el a számítógép borítását. A speciális szervizutasítások tekintetében olvassa el a *Szervizelési kézikönyvet* a [support.dell.com/manuals](http://support.dell.com/manuals) weboldalon.

## Hangkódok

A számítógép hangsorozattal jelzi az esetleges hibákat vagy problémákat indításkor. Ez a hangkódnak nevezett hangsor segít a probléma jellegének meghatározásában. Jegyezze fel a hangkódot és vegye fel a kapcsolatot a Dell-lel (lásd a „Dell elérhetőségei” részt a 91. oldalon).



**MEGJEGYZÉS:** Az alkatrészek cseréjéről lásd a *Szervizelési kézikönyvet* a [support.dell.com](http://support.dell.com) webhelyen.

Hangkód	Lehetséges probléma
Egy	Lehetséges alaplaphiba - BIOS ROM ellenőrzőösszeg-hiba
Kettő	A gép nem észlelt RAM-ot. <b>MEGJEGYZÉS:</b> Amennyiben új memóriamodult helyezett be, vagy a régit kicserélte, győződjön meg róla, hogy a modul megfelelően van behelyezve.
Három	Lehetséges alaplaphiba - Chipkészlethiba
Négy	RAM-olvasási/-írási hiba
Öt	Valós idejű órahiba
Hat	Videokártya- vagy chiphiba
Hét	Processzorhiba
Nyolc	Kijelzőhiba

## Hálózati problémák

### Vezeték nélküli kapcsolatok

#### A vezeték nélküli hálózati kapcsolat megszakadt

— A vezeték nélküli útválasztó offline állapotban van vagy a vezeték nélküli kapcsolatot letiltotta a számítógépen.

- Ellenőrizze, engedélyezve van-e a vezeték nélküli kapcsolat a számítógépen (lásd: A vezeték nélküli kapcsolat be- és kikapcsolása, 14. oldal).
- Ellenőrizze, bekapcsolta-e a vezeték nélküli útválasztót, és csatlakoztatta az adatforráshoz (kábelmodem vagy hálózati hub).
- Hozza létre ismét a kapcsolatot a vezeték nélküli útválasztóhoz (erről lásd: „Vezeték nélküli kapcsolat beállítása”, 20. oldal).



- Az interferenciaforrások zavarhatják vagy letilthatják a vezeték nélküli kapcsolatot. Vigye közelebb a számítógépet a vezeték nélküli útválasztóhoz.

## Vezetékes kapcsolatok

**Ha a vezetékes hálózati kapcsolat megszakadt** — A hálózati kábel laza vagy sérült.

- Ellenőrizze, csatlakoztatta-e a kábelt, és hogy nem sérült-e.

## Tápellátással kapcsolatos problémák

**Ha az üzemjelző fény nem világít** — a számítógép hibernált állapotban van, ki van kapcsolva vagy nem kap tápellátást.

- Nyomja meg a bekapcsológombot. Ha számítógép kikapcsolt vagy hibernált állapotban van, visszaáll a normál működési állapotba.
- A váltakozó áramú adaptert helyezze vissza a számítógépen lévő tápaljzatba, majd csatlakoztassa az elektromos hálózathoz.
- Ha a váltakozó áramú adapter elosztóhoz csatlakozik, gondoskodjon arról, hogy az elosztó csatlakozzon a hálózati aljzatba és a kapcsolója be legyen kapcsolva. A feszültségvédő készülékeket, elosztókat és a hosszabbító kábeleket kiiktatva

## Problémák megoldása

is ellenőrizze, hogy a számítógép megfelelően működik-e.

- Ellenőrizze, hogy a hálózati csatlakozó megfelelően működik-e egy másik készülékkel, például egy lámpával.
- Ellenőrizze a váltakozó áramú adapter csatlakozásait. Ha a váltakozó áramú adapteren van jelzőfény, ellenőrizze, világít-e.

**Ha az üzemjelző lámpa folyamatosan fehéren világít és a számítógép nem reagál** — Lehetséges, hogy a képernyő nem reagál. Nyomja addig a bekapcsológombot, amíg a számítógép ki nem kapcsol, majd indítsa újra.

**Ha az üzemjelző fény fehér színnel villog** — A számítógép készenléti állapotban van. A normál működés visszaállításához mozgassa meg az egérmutatót a csatlakoztatott egér segítségével vagy nyomja meg a bekapcsológombot

**Ha olyan interferenciaforrásokat talál, amelyek zavarják a vételt a számítógépen** — Egy nem kívánt jel okoz interferenciát más jelek zavarásával vagy letiltásával. Az interferencia néhány lehetséges oka:

- Tápkábel, a billentyűzet és az egér hosszabbító kábele.
- Túl sok készülék csatlakozik egy elosztóhoz.
- Több elosztó csatlakozik egy hálózati csatlakozóra.

## Memóriaproblémák

### Ha nem elegendő memóriára utaló üzenetet kap —

- Mentse el és zárja be a nyitva lévő fájlokat, lépjen ki a megnyitott programokból, és nézze meg, hogy megszűnt-e a probléma.
- A szoftver dokumentációjában olvassa el a minimális memóriakövetelményekre vonatkozó részt. Amennyiben szükséges, helyezzen be még memóriát (lásd a *Szervizelési kézikönyvet* a **support.dell.com/manuals** címen).
- Illessze vissza a memóriamodul(oka)t a csatlakozó(k)ba (ezzel kapcsolatban lásd a *Szervizelési kézikönyvet* a **support.dell.com/manuals** webhelyen.)
- Ha a probléma továbbra is fennáll, forduljon a Dellhez (lásd: „A Dell elérhetőségei”, 91. oldal)

### Ha más memóriaproblémát tapasztal —

- Futtassa le a Dell Diagnostics segédprogramot (lásd a „Dell Diagnostics” c. részt az 67. oldalon).
- Ha a probléma továbbra is fennáll, forduljon a Dellhez (lásd: „A Dell elérhetőségei”, 91. oldal)

## Lefagyások és szoftverproblémák

### Ha a számítógép nem indul el —

Ellenőrizze a számítógéphez tartozó váltakozó áramú adapter és a fali csatlakozóaljzat csatlakozását.

### Ha a program nem válaszol —

A program leállítása:

1. Nyomja meg egyszerre a <Ctrl><Shift><Esc> gombokat.
2. Kattintson az **Alkalmazások** elemre.
3. Válassza ki azt a programot, amelyik nem válaszol
4. Kattintson a **Feladat befejezése** gombra.

### Ha egy program ismételten lefagy —

Olvassa át a szoftver dokumentációját. Szükség esetén távolítsa el, majd telepítse újra a programot.

 **MEGJEGYZÉS:** A szoftverek rendszerint rendelkeznek telepítési utasításokat tartalmazó dokumentációval vagy CD-lemezzel.

### Ha a számítógép nem válaszol vagy kék képernyő jelenik meg —

 **VIGYÁZAT:** Ha az operációs rendszert nem tudja szabályosan leállítani, adatokat veszthet.

Ha a számítógép a billentyűzetre vagy az egér mozgatására sem válaszol, a bekapcsológombot legalább 8–10 másodpercig lenyomva tartva kapcsolja ki majd indítsa újra a számítógépet.

**Ha a program korábbi Microsoft® Windows® operációs rendszerhez készült** — Futassa a Programkompatibilitás varázslót. A Programkompatibilitás varázsló úgy konfigurálja a programot, hogy a Windows operációs rendszer egy korábbi verziójához hasonló környezetben fusson. Futassa a Programkompatibilitás varázslót:

*Windows Vista®*

1. Kattintson a következőkre: **Start**  → **Vezérlőpult** → **Programok** → **Használjon egy régebbi programot ezen a Windows verzión.**
2. Az üdvözlőképernyőn kattintson a **Tovább** gombra.
3. Kövesse a kijelzőn megjelenő utasításokat.

*Windows®7*

1. Kattintson a következőkre: **Start**  → **Vezérlőpult** → **Programok** → **Futtasson egy régebbi programot ezen a Windows verzión.**
2. Az üdvözlőképernyőn kattintson a **Tovább** gombra.
3. Kövesse a kijelzőn megjelenő utasításokat.

**Ha a megvásárolt szoftver nem érhető el a számítógépen —**

- Ellenőrizze, hogy az alkalmazás parancsikonja elérhető a **Start**  → **Minden program** menüben.
- Ha a parancsikon nem érhető el, a megvásárolt szoftver letölthető és telepíthető a Dell Digital Delivery alkalmazás használatával. További információkért tekintse meg a „Szoftverek telepítése a Dell Digital Delivery használatával” című fejezetet a 22. oldalon.

**Bármilyen más szoftverprobléma —**

- Azonnal készítsen biztonsági másolatot fájljairól.
- Vírusellenőrző programmal vizsgálja át a merevlemezét vagy a CD-lemezeket.
- Mentsen el és zárjon be minden nyitott fájlt vagy programot, majd a **Start** menün  keresztül állítsa le a számítógépet.

## Problémák megoldása

- Hibaelhárítási információkért tanulmányozza a szoftver dokumentációját, vagy érdeklődjön a gyártótól:
  - Győződjön meg arról, kompatibilis-e a program a számítógépére telepített operációs rendszerrel.
  - Győződjön meg arról, hogy a számítógép megfelel a szoftver futtatásához szükséges minimális hardverkövetelményeknek. További tudnivalókat a szoftver dokumentációjában olvashat.
  - Győződjön meg arról, hogy a program megfelelően van-e telepítve és konfigurálva.
  - Ellenőrizze, nem ütköznek-e az eszközillesztők a programmal.
  - Szükség esetén távolítsa el majd telepítse újra a programot.

# Támogatási eszközök használata

## Dell támogatási központ (Dell Support Center)

**Minden szükséges támogatás kényelmesen, egy helyen.**

A **Dell támogatási központ** (Dell Support Center) rendszerriasztásokat, a teljesítményt javító ajánlatokat, rendszerinformációkat, valamint más Dell eszközökre és diagnosztikai szolgáltatásokra mutató hivatkozásokat biztosít.

Az alkalmazás indításához kattintson **Start**  → **Minden Program** → **Dell** → **Dell Support Center** → **Launch Dell Support Center** menüpontra.

A **Dell támogatási központ** (Dell Support Center) honlapján látható a számítógép modellszáma, szervizcímkeje, expressz szervizkódja, garanciájának állapota,

valamint a számítógép teljesítményének javításával kapcsolatos riasztások.

A honlap hivatkozásokat tartalmaz az alábbiakra is:

**PC Checkup** — Hardverdiagnosztika futtatására, a merevlemezen a legtöbb területet foglaló programok keresésére és a számítógép változásainak napi követésére szolgáló eszköz.

### PC Checkup segédprogramok

- **Drive Space Manager** (Lemezterületkezelő) — A merevlemez kezelése az egyes fájl típusok által foglalt terület grafikus megjelenítésével.
- **Performance and Configuration History** (Teljesítmény- és konfigurációs előzmények) — A rendszeresemények és -módosítások időbeli megfigyelése. A segédprogram megjeleníti az

## Támogatási eszközök használata

összes hardverellenőrzést, tesztet, rendszermódosítást, kritikus eseményt és visszaállítási pontot az előfordulása napján.

**Detailed System Information** (Részletes rendszerinformációk) — Részletes információk megtekintése a hardver- és operációsrendszer-konfigurációról, a szervizszerződések másolatainak megjelenítése, garanciainformációk, valamint a garancia megújításának lehetőségei.

**Get Help** (Segítségkérés) — A Dell műszaki támogatás beállításai, ügyfélszolgálat, oktatóanyagok és kalauzok, online eszközök, felhasználói kézikönyvek, garanciaadatok, valamint gyakran ismételt kérdések elérése stb.

**Backup and Recovery** (Biztonsági mentés és visszaállítás) — Rendszer-helyreállító adathordozó készítése, helyreállító eszköz indítása és fájlok online biztonsági mentése.

**System Performance Improvement Offers** (Rendszerteljesítmény javításával kapcsolatos ajánlatok) — A rendszer teljesítményét javító szoftveres és hardveres megoldások beszerzése.

A **Dell támogatási központtal** (Dell Support Center) kapcsolatos bővebb információkért és az igénybe vehető támogató eszközök letöltéséhez keresse fel a **DellSupportCenter.com** oldalt.



## Saját Dell letöltéseim

 **MEGJEGYZÉS:** Előfordulhat, hogy a Saját Dell letöltéseim oldal nem érhető el minden régióban.

Az új számítógépre előtelepített szoftverek és illesztőprogramok némelyikéhez nem tartozik biztonsági CD vagy DVD. Ez a szoftver elérhető a Saját Dell letöltéseim oldalon. Erről a webhelyről letöltheti az elérhető szoftvereket újratelepítéshez vagy saját biztonsági mentési adathordozót hozhat létre.

Regisztráció és letöltések a Saját Dell letöltéseim oldalon:

1. Nyissa meg a [downloadstore.dell.com/media](https://downloadstore.dell.com/media) oldalt.
2. A regisztráláshoz és a szoftver letöltéséhez kövesse a képernyőn megjelenő utasításokat.

3. Későbbi használatra telepítse újra a szoftver biztonsági mentési adathordozóját.

 **MEGJEGYZÉS:** Ha további szoftvereket vásárolt, azokat letöltheti a Dell Digital Delivery használatával. További információkért tekintse meg a „Szoftverek telepítése a Dell Digital Delivery használatával” című fejezetet a 22. oldalon.

## Rendszerüzenetek

Ha a számítógéppel probléma merül fel vagy hiba történik, akkor megjelenhet egy rendszerüzenet, amely segíthet azonosítani a probléma okát és megoldani a problémát.

 **MEGJEGYZÉS:** Ha a kapott üzenet nem szerepel a táblázatban, akkor olvassa el az operációs rendszer vagy az üzenet megjelenésekor futó program dokumentációját. Elolvashatja a *Dell műszaki útmutatót* melyet a merevlemezen vagy a **support.dell.com** weboldalon talál, illetve kapcsolatba léphet a Dell-lel „A Dell elérhetőségei” (91. oldal) egyikén.

**Figyelem! Previous attempts at booting this system have failed at checkpoint [nnnn] A probléma megoldása érdekében jegyezze fel az ellenőrzési pontot, és forduljon a Dell műszaki támogatásához** — A számítógép egymás után háromszor, ugyanazon hiba miatt nem tudta befejezni az indítási rutint. Kérje a Dell segítségét (lásd „A Dell elérhetőségei” című részt a 91. oldalon).

**CMOS ellenőrzőösszeg-hiba** — Lehetséges alaplaphiba vagy a valós idejű óra akkumulátora lemerült. Cserélje ki az akkumulátort (lásd: *Szervizelési kézikönyv*, **support.dell.com/manuals**) vagy lépjen kapcsolatba a Dell-lel (lásd: „A Dell elérhetőségei”, 91.) oldal.

**CPU-ventilátor hiba** — A CPU-ventilátor elromlott. Cserélje ki a CPU ventilátorát (lásd: *Szervizelési kézikönyv*, **support.dell.com**).

**Merevlemezhiba** — Lehetséges merevlemezhiba az indítási önteszt során. Kérje a Dell segítségét (lásd „A Dell elérhetőségei” című részt a 91. oldalon).

**Merevlemez-olvasási hiba** — Lehetséges merevlemezhiba a merevlemez-indítási teszt során. Kérje a Dell segítségét (lásd „A Dell elérhetőségei” című részt a 91. oldalon).

**Billentyűzethiba** – Billentyűzethiba vagy a billentyűzet kábele meglazult.

A billentyűzet cseréjével kapcsolatban lásd a *Szervizelési kézikönyvet* a [support.dell.com](http://support.dell.com) webhelyen.

**Nem áll rendelkezésre rendszerindító eszköz** — A merevlemezen nem található indítható partíció, vagy a merevlemez kábele meglazult, illetve nincs indítható eszköz.

- Ha a merevlemez a rendszerindító eszköz, gondoskodjon arról, hogy a kábelek csatlakoztatva legyenek, illetve arról, hogy a meghajtó megfelelően legyen telepítve, illetve particionálva legyen mint rendszerindító eszköz.
  - Lépjen be a rendszerbeállításokba, és ellenőrizze, helyesek-e az indítószekvencia-információk (lásd a *Dell műszaki útmutatót* a merevlemezen vagy a [support.dell.com/manuals](http://support.dell.com/manuals) weboldalon).
- Nincs időzítőszignál-megszakítás** — Az alaplapon az egyik chip meghibásodhatott vagy alaplaphiba lépett fel. Kérje a Dell segítségét (lásd „A Dell elérhetőségei” című részt a 91. oldalon).

**USB túlfeszültséghiba** — Csatlakoztassa le az USB-eszközt. Az USB-eszköznek több feszültségre van szüksége, hogy megfelelően működjön. Használjon külső áramforrást az USB-eszköz csatlakoztatásához, vagy ha az eszköz két USB-kábellel rendelkezi, akkor csatlakoztassa mindkettőt.

**FIGYELMEZTETÉS - A merevlemez ÖNELLENŐRZŐ RENDSZERE jelentette, hogy egy paraméter a normális határokon kívül esik. A Dell ajánlja, hogy adatairól rendszeresen készítsen biztonsági másolatot. Egy paraméter, amely túllépte normál működési tartományát, jelezhet merevlemez-problémát is** — S.M.A.R.T hiba, lehetséges merevlemezhiba. Kérje a Dell segítségét (lásd „A Dell elérhetőségei” című részt a 91. oldalon).

## Hardverhiba-elhárító

Ha az operációs rendszer beállításakor egy eszközt nem észlel a rendszer, vagy konfigurálását nem találja megfelelőnek, a **hardverhiba-elhárító** segítségével feloldhatja az összeférhetlenséget.

A hardverhiba-elhárítás indítása:

1. Kattintson a **Start**  → **Súgó és támogatás** lehetőségre.
2. A keresőmezőbe írja be a **hardverhiba-elhárító** kifejezést, és a keresés elindításához nyomja le az <Enter> billentyűt.
3. A keresés eredményei közül válassza ki a problémát legjobban leíró opciót a további hibaelhárító lépések követéséhez.

## Dell Diagnostics

Ha probléma merül fel a számítógéppel, végezze el a „Lefagyás és szoftverproblémák” című részben ismertetett ellenőrzéseket (lásd: 58. oldal), futtassa le a Dell Diagnostics programot, és csak azt követően forduljon a Dellhez segítségért.

 **MEGJEGYZÉS:** A Dell Diagnostics program csak Dell számítógépen működik.

 **MEGJEGYZÉS:** Előfordulhat, hogy az Ön számítógépéhez nem tartozik *Drivers and Utilities* lemez .

Ellenőrizze, hogy a tesztelendő készülék megjelenik a rendszerbeállítás segédprogramban és aktív. Nyomja meg az <F2> gombot közvetlenül a bekapcsoláskor végzett öndiagnosztika (POST) közben a System Setup (Rendszerbeállítás, BIOS) segédprogramba való belépéshez.

A Dell Diagnostics programot a merevlemezről vagy a *Drivers and Utilities* lemezről indíthatja el.

### A Dell Diagnostics indítása a merevlemezről

A Dell Diagnostics program a merevlemez egy rejtett diagnosztikai segédprogram partíciójában található.

 **MEGJEGYZÉS:** Ha a számítógép képernyője üres marad, lépjen kapcsolatba a Dell-lel (lásd „A Dell elérhetőségei” című részt a 91. oldalon).

1. Győződjön meg róla, hogy a számítógép megfelelően működő elektromos aljzathoz csatlakozik-e.
2. Kapcsolja be (vagy indítsa újra) a számítógépet.

- Amikor a DELL™ logó megjelenik, azonnal nyomja meg az <F12> billentyűt. A rendszerindítási menüben válassza ki a **Diagnostics** (Diagnosztika) elemet, és nyomja meg az <Enter> gombot. A számítógépen ez elindítja az indítás előtti rendszervizsgálatot (PSA).

 **MEGJEGYZÉS:** Ha túl sokáig vár és megjelenik az operációs rendszer logója, várjon tovább, amíg megjelenik a Microsoft® Windows® asztal; majd kapcsolja ki a számítógépet és próbálja újra.

 **MEGJEGYZÉS:** Ha arra vonatkozó figyelmeztető üzenetet lát, hogy nem található a diagnosztikai segédprogramok partíciója, futtassa a Dell Diagnostics programot a *Drivers and Utilities* lemezről.

*Ha a rendszer PSA-t hajt végre:*

- A PSA elindítja a tesztek futtatását.
- Ha a PSA sikeresen lefut, a következő üzenet jelenik meg: „No problems have been found with this system so far (Eddig nem található probléma a rendszerben). Do you want to run the remaining memory tests? (Lefuttatja a többi memóriatesztet is?) This will take about 30 minutes or more. (Ez legalább 30 percet vesz igénybe.) Do you want to continue? (Folytatja?) (Recommended) (Ajánlott).”

- c. Amennyiben memóriaproblémákat tapasztal, nyomja meg az <y>, egyébként az <n> billentyűt.

Megjelenik a következő üzenet:

```
„Booting Dell Diagnostic
Utility Partition. Press
any key to continue”
(A Dell diagnosztikai
segédprogramjának indítása.
A folytatáshoz nyomja le
bármelyik billentyűt).”
```

- d. Bármelyik gomb lenyomásával nyissa meg a **Choose an option** (Válasszon opciót) ablakot.

*Ha a rendszer nem hajt végre PSA-t:*

Nyomja meg bármelyik gombot a Dell Diagnostics segédprogram elindításához a diagnosztizáló segédprogram merevlemez partíciójáról, és nyissa meg a **Choose an option** (Válasszon opciót) ablakot.

4. Válassza ki a futtatni kívánt tesztet.

5. Ha egy teszt során probléma merül fel, a képernyőn üzenet jelenik meg a hibakóddal és a probléma leírásával. Jegyezze fel a hibakódot és a probléma leírását, majd vegye fel a kapcsolatot a Dell-lel, lásd „A Dell elérhetőségei” című részt a 91. oldalon.

 **MEGJEGYZÉS:** A számítógép szervizcímkéje az egyes tesztképernyők tetején jelenik meg. A szervizcímké segítségével azonosíthatja a számítógépet a Dell-lel való kommunikáció során.

6. A tesztek végrehajtása után zárja be a tesztképernyőt, ha vissza kíván térni a **Choose An Option** (Válasszon opciót) képernyőhöz.
7. Ha ki szeretne lépni a Dell Diagnostics segédprogramból, és újra akarja indítani a számítógépet, kattintson a **Kilépés** gombra.

## A Dell Diagnostics indítása a Drivers and Utilities (illesztő- és segédprogramokat tartalmazó) lemezről

 **MEGJEGYZÉS:** Előfordulhat, hogy az Ön számítógépéhez nem tartozik *Drivers and Utilities* lemez .

1. Helyezze be a *Drivers and Utilities* CD-t.
2. Állítsa le majd indítsa újra a számítógépet. Amikor megjelenik a DELL™ logó, azonnal nyomja meg az <F12> billentyűt.

 **MEGJEGYZÉS:** Ha túl sokáig vár és megjelenik az operációs rendszer logója, várjon tovább, amíg megjelenik a Microsoft® Windows® asztal; majd kapcsolja ki a számítógépet és próbálja újra.

 **MEGJEGYZÉS:** Az alábbi lépések csak egyszer változtatják meg az indító szekvenciát. A következő indítás alkalmával a számítógép a rendszerbeállításokban megadott eszközöknek megfelelően indul el.

3. Amikor megjelenik az indítóeszközök listája, jelölje ki a **CD/DVD/CD-RW** meghajtót, majd nyomja le az <Enter> gombot.
4. A megjelenő menüből válassza ki a **Boot from CD-ROM** (CD/DVD meghajtóról történő indítás) lehetőséget, majd nyomja meg az <Enter> billentyűt.
5. Nyomja meg az 1 billentyűt a menü elindításához, majd a folytatáshoz nyomja meg az <Enter> billentyűt.



6. A számozott listában válassza a **Run the 32 Bit Dell Diagnostics** (A 32 bites Dell Diagnostics program futtatása) parancsot. Ha több verzió is fel van sorolva, válassza a számítógépének megfelelőt.
  7. Válassza ki a futtatni kívánt tesztet.
  8. Ha egy teszt során probléma merül fel, a képernyőn üzenet jelenik meg a hibakóddal és a probléma leírásával. Jegyezze fel a hibakódot és a probléma leírását, majd vegye fel a kapcsolatot a Dell-lel, lásd „A Dell elérhetőségei” című részt a 91. oldalon.
-  **MEGJEGYZÉS:** A számítógép szervizcímkeje az egyes tesztképernyők tetején jelenik meg. A szervizcímke segítségével azonosíthatja a számítógépet a Dell-lel való kommunikáció során.
9. A tesztek végrehajtása után zárja be a tesztképernyőt, ha vissza kíván térni a **Choose An Option** (Válasszon opciót) képernyőhöz.
  10. A Dell Diagnostics programból való kilépéshez és a számítógép újraindításához kattintson a **Kilépés** gombra.
  11. Távolítsa el a *Drivers and Utilities* CD-t.

# Az operációs rendszer visszaállítása

Az operációs rendszert az alábbi lehetőségek bármelyikével visszaállíthatja:

**△ VIGYÁZAT: A Dell Factory Image Restore vagy az *Operációs rendszer* lemezének használata véglegesen törli számítógépéről az összes adatfájlt. Ha módja van rá, készítsen biztonsági másolatot az adatfájlokról e szolgáltatások használata előtt.**

Opció	Használja a
rendszer-visszaállítást	elsődleges megoldásként.
Dell DataSafe helyi biztonsági mentés	Ha a rendszer-visszaállítás nem oldja meg problémáját:
Rendszer-helyreállító adathordozó	ha az operációs rendszer hibája miatt nem sikerül a rendszer-visszaállítás és a DataSafe helyi biztonsági mentés gyári lemezkép újonnan beszerelt merevlemezre telepítésekor
Dell Factory Image Restore	a számítógép eredeti működési állapotra történő visszaállítása (amikor Ön átvette)
<i>Operációs rendszer</i> lemez	az operációs rendszer újratelepítése számítógépére

 **MEGJEGYZÉS:** Az operációs rendszer újratelepítése után a Dell Digital Delivery alkalmazás automatikusan letölti és telepíti a számítógéppel vásárolt szoftvereket. Ha a Dell Digital Delivery alkalmazás nincs telepítve a számítógépre, letöltheti és telepítheti azt a [support.dell.com](http://support.dell.com) webhelyről. További információkért tekintse meg a „Szoftverek telepítése a Dell Digital Delivery használatával” című fejezetet a 22. oldalon.

## Rendszer-visszaállítás

A Windows operációs rendszer Rendszer-visszaállítás funkciója segítségével a számítógép visszaállítható egy korábbi működési állapotra (az adatfájlok érintése nélkül), ha a hardverben, szoftverben vagy más rendszerbeállításban történt módosítás miatt a rendszer nemkívánatos működési állapotba került. A rendszer-visszaállítás bármely módosítása a számítógépen teljes mértékben visszafordítható.

 **VIGYÁZAT: Az adatfájlokról rendszeresen készítsen biztonsági másolatot. A rendszer-visszaállítás nem követi nyomon az adatfájlokat és nem is állítja helyre őket.**

### Rendszer-visszaállítás indítása

1. Kattintson a **Start**  gombra.
2. A Keresés mezőbe írja be a „Rendszer-visszaállítás” szót, és nyomja le az <Enter> billentyűt.

 **MEGJEGYZÉS:** Megjelenhet a **Felhasználói fiók felügyelete** ablak. Ha rendszergazdai jogokkal rendelkezik a számítógépen, kattintson a **Folytatás** gombra, ellenkező esetben a művelet folytatásához kérje a rendszergazda segítségét.

3. Kattintson a **Tovább** gombra, és kövesse a képernyőn megjelenő utasításokat.

Abban az esetben, ha a rendszer-visszaállítás nem oldotta meg a problémát, visszavonhatja a legutolsó rendszer-visszaállítást.

## Az utolsó rendszer-visszaállítás visszavonása

 **MEGJEGYZÉS:** Az utolsó rendszer-visszaállítás visszavonása előtt mentsen el és zárjon be minden nyitott fájlt, és lépjen ki minden futó programból. A rendszer teljes visszaállításáig ne módosítson, nyisson meg vagy töröljön fájlokat és programokat.

1. Kattintson a **Start**  gombra.
2. A Keresés mezőbe írja be a **Rendszer-visszaállítás** szót, és nyomja le az <Enter> billentyűt.
3. Kattintson az **Utolsó visszaállítás visszavonása** lehetőségre, majd a **Tovább** gombra.

## Dell DataSafe helyi biztonsági mentés

 **VIGYÁZAT:** A Dell DataSafe helyi biztonsági mentés használata végleg eltávolít minden, a számítógép átvétele után telepített programot és illesztőprogramot. A Dell DataSafe helyi biztonsági mentés használata előtt készítsen a számítógépre telepítendő alkalmazásokról biztonsági másolatot. A Dell DataSafe helyi biztonsági mentést csak abban az esetben használja, ha a rendszer-visszaállítás nem oldotta meg az operációs rendszer problémáját.

 **VIGYÁZAT:** Bár a Dell DataSafe helyi biztonsági mentés megőrzi számítógépén az adatfájlokat, javasolt, hogy használata előtt mégis készítsen biztonsági másolatot az adatfájlokról.

## Az operációs rendszer visszaállítása

 **MEGJEGYZÉS:** Előfordulhat, hogy a Dell DataSafe helyi biztonsági mentés nem érhető el minden régióban.

 **MEGJEGYZÉS:** Ha számítógépén nem érhető el a Dell DataSafe helyi biztonsági mentés, használja a Dell Factory Image Restore lehetőséget az operációs rendszer visszaállítására (lásd: „Dell Factory Image Restore”, 79). oldal.

A Dell DataSafe helyi biztonsági mentés szolgáltatással helyreállíthatja az operációs rendszer azon működési állapotát, melyben az a számítógép vásárlása idején volt, mindezt az adatfájlok megtartása mellett.

A Dell DataSafe helyi biztonsági mentés segítségével:

- Biztonsági mentést végezhet gépén és visszaállíthatja korábbi működési állapotra
- Rendszer-helyreállító adathordozó létrehozása

## Dell DataSafe Local Backup Basic (Dell DataSafe helyi biztonsági mentés, alap)

Gyári lemezkép helyreállítása az adatfájlok megtartása mellett:

1. Kapcsolja ki a számítógépet.
2. Csatlakoztasson le a számítógépről minden eszközt (USB-meghajtó, nyomtató stb.), és távolítson el minden újonnan hozzáadott hardvert.

 **MEGJEGYZÉS:** Ne válassza le a képernyőt, a billentyűzetet, az egeret és a tápkábelt.

3. Kapcsolja be a számítógépet.

- Amikor a DELL™ embléma megjelenik, nyomja meg az <F8> billentyűt többször egymás után, amíg meg nem jelenik a **Speciális rendszerindítási beállítások** ablak.

 **MEGJEGYZÉS:** Ha túl sokáig vár és megjelenik az operációs rendszer logója, várjon tovább, amíg megjelenik a Microsoft® Windows® asztal; majd kapcsolja ki a számítógépet és próbálja újra.

- Válassza a **Számítógép javítása** lehetőséget.
- Válassza a **Dell DataSafe helyi biztonsági mentés és vészhelyzeti biztonsági mentés** lehetőséget a **Rendszer-helyreállítási beállítások** menüből, majd kövesse a képernyőn megjelenő utasításokat.

 **MEGJEGYZÉS:** A helyreállítási művelet egy óránál is tovább tarthat, a helyreállítandó adatok méretétől függően.

 **MEGJEGYZÉS:** Bővebb információért lásd a tudásbázis 353560. sz. cikkét a **support.dell.com** weboldalon.

## Verziófrissítés Dell DataSafe helyi biztonsági mentés Professional verzióra

 **MEGJEGYZÉS:** Lehetséges, hogy a Dell DataSafe helyi biztonsági mentés „Professional” verziója telepítve van számítógépére, ha vásárláskor megrendelte.

A Dell DataSafe helyi biztonsági mentés „Professional” kiegészítő funkcióival:

- Fájltípusok alapján végezhet biztonsági mentést és visszaállítást

## Az operációs rendszer visszaállítása

- Helyi tárolóeszközre készíthet biztonsági másolatot fájljairól
- Ütemezheti az automatikus biztonsági mentéseket

Verziófrissítés a Dell DataSafe helyi biztonsági mentés „Professional” verziójára:

1. Kattintson duplán a Dell DataSafe helyi biztonsági mentés ikonra  a tálcán.
2. Kattintson a **UPGRADE NOW!** (Verziófrissítés most) elemre,
3. A verziófrissítés elvégzéséhez kövesse a képernyőn megjelenő utasításokat.

## Rendszer-helyreállítóadathordozó

 **VIGYÁZAT:** Bár a rendszer-helyreállító adathordozó megőrzi számítógépén az adatfájlokat, javasolt, hogy használata előtt mégis készítsen biztonsági másolatot az adatfájlokról.

A Dell DataSafe helyi biztonsági mentés segítségével létrehozott rendszer-helyreállító adathordozó visszaállíthatja a hardvert azon működési állapotát, melyben az a számítógép vásárlása idején volt, mindezt az adatfájlok megtartása mellett.

A rendszer-helyreállító adathordozót a következő esetekben használja:

- Ha az operációs rendszer hibája folytán a számítógépre telepített helyreállítási lehetőségek nem használhatók.



- Ha merevlemezhiba miatt az adatok nem állíthatók helyre.

A számítógép gyári lemezképének helyreállítása a rendszer-helyreállító adathordozó segítségével:

1. Helyezze be a rendszer-helyreállító lemezt vagy USB-kulcsot, majd indítsa újra a számítógépet.
2. Amikor a DELL™ logó megjelenik, azonnal nyomja meg az <F12> billentyűt.

 **MEGJEGYZÉS:** Ha túl sokáig vár és megjelenik az operációs rendszer logója, várjon tovább, amíg megjelenik a Microsoft® Windows® asztal; majd kapcsolja ki a számítógépet és próbálja újra.

3. A listáról válassza ki a megfelelő rendszerindító eszközt, és nyomja meg az <Enter> billentyűt.
4. A helyreállítás elvégzéséhez kövesse a képernyőn megjelenő utasításokat.

## Dell Factory Image Restore

 **VIGYÁZAT:** A Dell PC Restore vagy a Dell Factory Image Restore szolgáltatás véglegesen töröl minden adatot a merevlemezről, eltávolít minden olyan programot és illesztőprogramot, amit Ön a számítógép átvétele óta telepített. Ha módja van rá, készítse biztonsági mentést az adatokról az opció használata előtt. A Dell Factory Image Restore szolgáltatást csak abban az esetben használja, ha a rendszer-visszaállítás nem oldotta meg az operációs rendszer problémáját.

 **MEGJEGYZÉS:** Lehetséges, hogy a Dell Factory Image Restore egyes országokban és számítógépeken nem érhető el.

 **MEGJEGYZÉS:** Ha számítógépén nincs Dell Factory Image Restore lehetőség, használja a Dell DataSafe helyi biztonsági mentést (lásd: „Dell DataSafe helyi biztonsági mentés” 75. oldal) az operációs rendszer visszaállításához.



A Dell Factory Image Restore szolgáltatást csak utolsóként választott módszerként használja az operációs rendszer visszaállítására. A szolgáltatás a merevlemezt arra a működési állapotra állítja vissza, mint amilyen vásárláskor volt. Minden, a számítógép kézhezvétele óta telepített program és fájl – többek között az adatfájlok is – véglegesen törlődnek a merevlemezről. Az adatfájlok közé tartoznak a dokumentumok, a táblázatok, az e-mail üzenetek, a digitális fényképek, a zenefájlok stb. Lehetőség szerint készítsen biztonsági másolatot minden adatról a Dell Factory Image Restore szolgáltatás használata előtt.

## A Dell Factory Image Restore elindítása.

1. Kapcsolja be a számítógépet.
2. Amikor a DELL logó megjelenik, nyomja meg az <F8> billentyűt többször egymás után a **Speciális rendszerindítási beállítások** ablak megjelenéséig.

 **MEGJEGYZÉS:** Ha túl sokáig vár és megjelenik az operációs rendszer logója, várjon tovább, amíg megjelenik a Microsoft® Windows® asztal; majd kapcsolja ki a számítógépet és próbálja újra.

3. Válassza a **Számítógép javítása** lehetőséget. Megjelenik a **Rendszer-helyreállító beállítások** ablak.
4. Válasszon billentyűzetkiosztást, majd kattintson a **Tovább** gombra.

5. A javítási opciók eléréséhez jelentkezzen be helyi felhasználóként. A parancssor eléréséhez írja be a **Felhasználó neve** mezőbe, hogy `rendszergazda`, majd kattintson az **OK** gombra.
6. Kattintson a **Dell Factory Image Restore** elemre.  
Megjelenik a **Dell Factory Image Restore** üdvözlőképernyő.
  -  **MEGJEGYZÉS:** A konfigurációtól függően a **Dell Factory Tools**, majd a **Dell Factory Image Restore** lehetőséget választhatja.
7. Kattintson a **Tovább** gombra.  
Megjelenik az **Adattörlés jóváhagyása** képernyő.
  -  **MEGJEGYZÉS:** Amennyiben nem akarja folytatni a Factory Image Restore segédprogramot, kattintson a **Mégse** gombra.
8. A jelölőnégyzet bejelölésével engedélyezze a merevlemez formázásának és a rendszerszoftver gyári állapotba való visszaállításának folytatását, majd kattintson a **Tovább** gombra.  
Elkezdődik a visszaállítási folyamat, amely öt vagy több percet is igénybe vehet. Az operációs rendszer és a gyárilag telepített alkalmazások visszaállításakor megjelenik egy üzenet.
9. Kattintson a **Befejezés** gombra a számítógép újraindításához.

# Segítségkérés

Amennyiben problémát tapasztal a számítógéppel, az alábbi lépésekben leírtak végrehajtásával diagnosztizálhatja és elháríthatja a problémát:

1. A számítógép problémájára vonatkozó információkat és műveleteket a „Problémamegoldás” című fejezetben találja a 53. oldalon.
2. További hibaelhárítási tudnivalókat a merevlemezre telepített *Dell műszaki útmutatóban* vagy a **support.dell.com/manuals** weboldalon talál.
3. A Dell Diagnostics futtatási műveleteit lásd a „Dell Diagnostics” című részben, az 67. oldalon.
4. Töltse ki a Diagnosztikai ellenőrzőlistát a 90. oldalon.
5. A telepítési és hibaelhárítási műveletekhez vegye igénybe a **support.dell.com** honlapon elérhető online szolgáltatásokat. A Dell Support honlap bővebb támogatási listáját megtalálhatja az „Online szolgáltatások” című fejezetben, a 84. oldalon.
6. Ha az előző lépések nem oldották meg a problémát, nézze meg a „Telefonhívás előtti teendők” című részt a 89. oldalon.



**MEGJEGYZÉS:** Hívja a Dell támogatást a számítógép közelében lévő telefonról, hogy az ügyfélszolgálat munkatársa segíthessen a szükséges műveletek elvégzésében.



**MEGJEGYZÉS:** Nem minden országban áll rendelkezésre a Dell expressz szervizkódszámrendszer.

A Dell automatizált telefonos rendszerének utasítására írja be az expressz szervizkódot, hogy a hívás a megfelelő ügyfélszolgálati munkatárshoz kerüljön. Ha nincsen expressz szervizkódja, nyissa meg a **Dell tartozékok** mappát, duplán kattintson az **Expressz szervizkód** ikonra, és kövesse az utasításokat.

 **MEGJEGYZÉS:** A szolgáltatások egy része nem érhető el folyamatosan mindenhol az Amerikai Egyesült Államokon kívül. A helyi Dell képviselő tájékoztatást nyújt az elérhető szolgáltatásokról.

## Műszaki támogatás és ügyfélszolgálat

A Dell ügyfélszolgálatunk készséggel ad választ minden Dell hardverrel kapcsolatos kérdésre. Ügyfélszolgálatunk munkatársai számítógép alapú diagnosztikát használnak a gyors és pontos válaszok érdekében.

A Dell támogatási szolgálat elérhetőségét megtekintheti a „Telefonhívás előtti teendők” című részben, a 89. oldalon, majd keresse meg a lakóhelyének megfelelő elérhetőséget, vagy látogasson el a **support.dell.com** oldalra.

### DellConnect™

A DellConnect egy egyszerű online hozzáférési eszköz, mely lehetővé teszi, hogy a Dell ügyfélszolgálati alkalmazottja egy szélessávú kapcsolattal hozzáférjen a számítógépjéhez, majd diagnosztizálja és megjavítsa a hibát az Ön felügyelete mellett. További információkért látogasson el a **[www.dell.com/dellconnect](http://www.dell.com/dellconnect)** oldalra.

### Online szolgáltatások

A Dell termékeit és szolgáltatásait az alábbi webhelyeken ismerheti meg:

- **[www.dell.com](http://www.dell.com)**
- **[www.dell.com/ap](http://www.dell.com/ap)** (Csak Ázsia és a Csendes-óceán térsége)
- **[www.dell.com/jp](http://www.dell.com/jp)** (csak Japán)
- **[www.euro.dell.com](http://www.euro.dell.com)** (csak Európa)
- **[www.dell.com/la](http://www.dell.com/la)** (Latin Amerika és a Karib-térség országai)
- **[www.dell.ca](http://www.dell.ca)** (csak Kanada)

A Dell Support az alábbi webhelyeken és e-mail címeken keresztül érhető el:

## Dell Support weboldalak

- [support.dell.com](http://support.dell.com)
- [support.jp.dell.com](http://support.jp.dell.com) (csak Japán)
- [support.euro.dell.com](http://support.euro.dell.com) (csak Európa)
- [supportapj.dell.com](http://supportapj.dell.com) (Csak Ázsia Csendes-óceáni térsége)

## Dell Support e-mail címek

- [mobile\\_support@us.dell.com](mailto:mobile_support@us.dell.com)
- [support@us.dell.com](mailto:support@us.dell.com)
- [la-techsupport@dell.com](mailto:la-techsupport@dell.com) (csak Latin-Amerika és a Karib-térség országai)
- [apsupport@dell.com](mailto:apsupport@dell.com) (csak Ázsia és a Csendes-óceán térsége)

## Dell marketing és értékesítési e-mail címek

- [apmarketing@dell.com](mailto:apmarketing@dell.com) (csak Ázsia és a Csendes-óceán térsége)
- [sales\\_canada@dell.com](mailto:sales_canada@dell.com) (csak Kanada)

## Névtelen fájlátviteli protokoll (FTP)

- [ftp.dell.com](ftp://ftp.dell.com)

Bejelentkezés felhasználóként: Lépjen be `anonymous` felhasználóként, és használja e-mail címét jelszóként.

## Automatizált szolgáltatás a rendelés állapotáról

A Dellnél rendelt bármely termék állapotát ellenőrizheti a **support.dell.com** weblapon, vagy felhívhatja a rendelési állapottal foglalkozó automatizált szolgáltatást.

A rögzített hang megkéri Önt a rendelés megtalálásához és jelentéséhez szükséges adatok megadására.

Amennyiben problémája van megrendelésével, például alkatrészek hiányoznak vagy hibásak, vagy helytelen a számlázás, forduljon a Dell ügyfélszolgálatához. Híváskor készítse elő számláját vagy a csomagszelvényét.

A lakóhelyének megfelelő telefonszámot megtalálhatja a „Dell elérhetőségei” c. fejezetben a 91. oldalon.

## Termékinformáció

Ha információra van szüksége a Dellnél kapható további termékekkel kapcsolatban, illetve ha megrendelést szeretne feladni, látogasson el a **www.dell.com** weboldalra. A lakóhelyének megfelelő telefonszámért, vagy ha egy kereskedelmi ügyintézővel szeretne beszélni, lásd a „Dell elérhetőségei” című részt a 91. oldalon.



## Eszközök visszaküldése garanciális javításra vagy visszafizetésre

Készítsen elő minden javításra vagy visszafizetésre visszaküldendő eszközt, az alábbiak szerint:

 **MEGJEGYZÉS:** Mielőtt a terméket visszajuttatná a Dellhez, győződjön meg róla, hogy a merevlemeze(ke)n vagy más adattárolón található minden adatról biztonsági másolatot készített. Távolítson el minden bizalmas, szerzői joggal védett és személyes adatot, valamint a cserélhető adathordozókat, mint például CD-k és médiakártyák. A Dell nem vállal felelősséget semmilyen bizalmas, szerzői joggal védett vagy személyes adatért; adatvesztésért vagy -sérülésért; illetve az esetlegesen a számítógépben hagyott cserélhető adathordozó sérüléséért vagy elvesztéséért.

1. Hívja fel a Dellt, hogy azonosítószámot kapjon a visszaküldendő termékhez, és ezt írja rá olvashatóan, jól kivehetően a dobozra. A lakóhelyének megfelelő telefonszámot megtalálhatja a „A Dell elérhetőségei” című részben, a 91. oldalon.
2. Küldje el a számla másolatát, és a visszaküldés okát is írja le részletesen.
3. Küldje el a diagnosztikai ellenőrzőlistát (lásd a „Diagnosztikai ellenőrzőlista” c. fejezetet a 90. oldalon), feltüntetve a futtatott tesztek és a Dell Diagnostics hibaüzeneteit (lásd a „Dell Diagnostics” című fejezetet az 67. oldalon).
4. A vételár visszatérítése esetén küldje el az eszköz(ök)höz tartozó kellékeket (tápkábelek, szoftverek, útmutatók stb.) is.

## Segítségkérés

5. A visszaküldésre szánt berendezést csomagolja az eredeti (vagy azzal egyenértékű) csomagolásba.

 **MEGJEGYZÉS:** A szállítási költségeket Ön vállalja. Szintén Önnek kell gondoskodnia a visszaküldött termék biztosításáról, valamint vállalni a termék Dellhez szállítás közbeni eltűnésének kockázatát. Utánvétellel feladott csomagokat a Dellnek nem áll módjában elfogadni.

 **MEGJEGYZÉS:** Azokat a csomagokat, amelyek az előírt szükségleteknek nem tesznek eleget, visszaküldjük a feladónak.

## Telefonhívás előtti teendők

**MEGJEGYZÉS:** Híváskor készítse elő az expressz szervizkódot. A kód segítségével a Dell automata telefonos támogatási rendszere hatékonyabban irányítja hívását a megfelelő helyre. A Dell a szervizcímjét is kérheti Öntől.

### Szervizcímke helye

A számítógép szervizcímkejét a laptop alján találhatja.

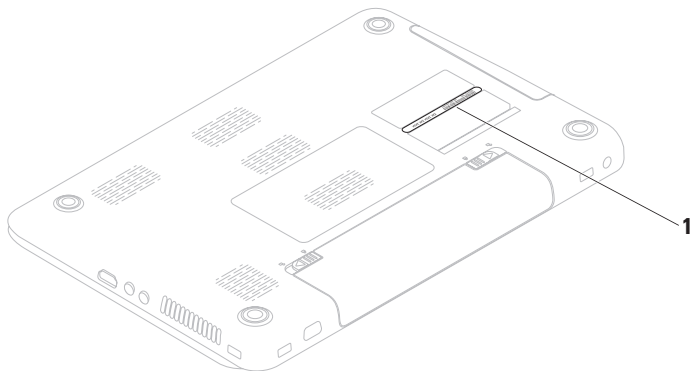

---

1 Szervizcímke

---

## Segítségkérés

Ne felejtse el kitölteni a következő Diagnosztikai ellenőrzőlistát. Ha lehetséges, kapcsolja be a számítógépet, mielőtt felhívja a Dellt segítségért, és a számítógép közelében lévő készülékről telefonáljon. Előfordulhat, hogy megkérik néhány parancs begépelésére, részletes információ átadására működés közben, vagy hogy próbálja ki más lehetséges hibaelhárítási lépést magán a számítógépen. Győződjön meg róla, hogy a számítógép dokumentációi elérhetőek.

## Diagnosztikai ellenőrzőlista

- Név:
- Dátum:
- Cím:
- Telefonszám:
- Szervizcímke (vonalkód a számítógép hátulján vagy alján):
- Expressz szervizkód:
- Visszaküldött termék azonosítószáma (ha kapott ilyet a Dell műszaki támogatást ellátó munkatársától):
- Operációs rendszer és verziója:
- Eszközök:
- Bővítőkétyák:
- Csatlakozik hálózathoz? Igen/Nem
- Hálózat, verzió és hálózati adapter:
- Programok és verziók:

Nézze át az operációs rendszer dokumentációját, hogy meghatározhassa a rendszerindító fájlok tartalmát. Ha a számítógéphez nyomtató csatlakozik, nyomtasson ki minden fájlt. Ha mégsem, mentse el az összes fájl tartalmát, mielőtt felhívna a Dell-t.

- Hibaüzenet, hangkód vagy diagnosztikai kód:
- A probléma leírása és a végrehajtott hibaelhárítási műveletek:

## Kapcsolatba lépés a Dell-lel

Az Amerikai Egyesült Államokban lévő ügyfelek hívják a 800-WWW-DELL (800-999-3355) számot.



**MEGJEGYZÉS:** Amennyiben nem rendelkezik aktív internetkapcsolattal, megtalálhatja az elérhetőségeket a megrendelőlap, számlán, csomagszelvényen vagy a Dell termékkatalógusban.

A Dell többféle online és telefonos támogatási és szolgáltatási megoldást kínál. Az elérhetőség országonként és termékenként változik, és előfordulhat, hogy néhány szolgáltatás nem áll rendelkezésre az Ön régiójában.

## Segítségkérés

A Dell megkeresése kereskedelmi, műszaki támogatás vagy ügyfélszolgálati ügyben:

1. Látogassa meg a **[www.dell.com/contactdell](http://www.dell.com/contactdell)** oldalt.
2. Válassza ki az adott országot vagy régiót.
3. Jelölje ki az igényeinek megfelelő szolgáltatás vagy támogatás hivatkozását.
4. Lépjen kapcsolatba a Dell-lel az Önnek legkényelmesebb módon.



# További információk és források keresése

## Ha további információkra van szüksége:

## Lásd:

---

Az operációs rendszer újratelepítése

„Rendszer-helyreállító adathordozó”, 78. oldal

---

diagnosztikai program futtatása a számítógépen

„Dell diagnosztika”, 67. oldal

---

a laptop rendszerszoftverének újratelepítése

„Saját Dell letöltéseim”, 63. oldal

---

további információk a Microsoft® Windows® operációs rendszerről és funkcióiról

**support.dell.com**

---



## Ha további információkra van szüksége:

---

a számítógép frissítése új vagy további összetevőkkel, így új merevlemezzel elhasznált vagy meghibásodott alkatrészek újratelepítése vagy cseréje

---

további biztonsági útmutatások a számítógéphez

a garancia adatai, a szerződési feltételek (csak Amerikai Egyesült Államok), a biztonsági előírások, a szabályozási és ergonómiai információk, valamint a végfelhasználói licencszerződés áttekintése

---

## Lásd:

---

A *Szervizelési kézikönyvet* megtalálja a **support.dell.com/manuals** weboldalon



**MEGJEGYZÉS:** Egyes országokban a számítógép felnyitásával és az alkatrészek kicserélésével érvényét vesztheti a garancia. Mielőtt belenyúlna a számítógépbe, ellenőrizze a garanciára és a termékvisszavételre vonatkozó irányelveket.

---

A számítógéphez mellékelte biztonsági és hatósági dokumentumokat lásd a megfelelőséggel kapcsolatos következő weboldalon:

**[www.dell.com/regulatory\\_compliance](http://www.dell.com/regulatory_compliance)**.

---

## Ha további információkra van szüksége:

A szervizcímke/expressz szervizkód azonosítása – A számítógépet a szervizcímkevel lehet azonosítani a **support.dell.com** webhely használatakor vagy a műszaki támogatás igénybevételekor

illesztőprogramok és letöltések keresése, „olvással” fájlok

műszaki és a terméktámogatás elérése  
új megrendelések állapotának ellenőrzése  
megoldás- és válaszkeresés a gyakori kérdésekre

A műszaki változtatásokra vonatkozó információk vagy olyan referenciaanyagok keresése, amelyek szakemberek és tapasztaltabb felhasználók számára fontos fejlesztésekről vagy frissített műszaki dokumentációkról szólnak

## Lásd:

a számítógép alsó része



a **Dell támogatási központ**. A **Dell támogatási központ** (Dell Support Center) indításához kattintson a **Start**  → **Minden Program** → **Dell** → **Dell Support Center** → **Launch Dell Support Center** menüpontra.

**support.dell.com**

# Műszaki adatok

Ez a fejezet információkat tartalmaz a számítógép beállításáról és frissítéséről és az illesztőprogramok frissítéséről.

További tudnivalók: [support.dell.com/manuals](http://support.dell.com/manuals).

 **MEGJEGYZÉS:** A kínált opciók régióként eltérőek lehetnek. Ha többet szeretne megtudni a számítógép konfigurációjáról, kattintson a **Start**  → **Súgó és támogatás** menüpontra, és válassza számítógépe adatainak megtekintését.

## Számítógépmodell

Dell Inspiron N5010  
Dell Inspiron M5010

## processzor

Inspiron N5010  
Intel® Core™ i3  
Intel Core i5  
Intel Core i7  
Intel Pentium®

## Rendszerchipkészlet

Inspiron N5010  
Mobile Intel 5 sorozat,  
HM57 express  
chipkészlet

Inspiron M5010  
AMD™ RS880M  
AMD SB820M

Inspiron M5010  
AMD Athlon™ II Dual-Core  
AMD Turion™ II Dual-Core  
AMD Phenom™ II Dual-Core  
AMD Phenom II Triple-Core  
AMD Phenom II Quad-Core

### Memória

---

Memóriamodul-  
csatlakozó két darab, felhasználó  
által hozzáférhető  
SODIMM csatlakozó

Memória típusa SODIMM DDR3

Memória működési frekvenciája:

Inspiron N5010

Intel Core i7 1333 MHz  
kétmagos

Intel Pentium,  
Intel Core i3  
és Intel Core i5  
kétmagos 1067 MHz

### Memória

---

Inspiron M5010

AMD Phenom 1333 MHz

AMD Athlon,  
AMD Turion és  
AMD V-Series  
egymagos 1067 MHz

Memóriamodul  
kapacitása 1 GB, 2 GB, és 4 GB

Lehetséges  
memória-  
konfigurációk 2 GB, 3 GB, 4 GB,  
5 GB, 6 GB és 8 GB

**MEGJEGYZÉS:** A memória bővítésével kapcsolatban lásd a *Szervizelési kézikönyvet* a **support.dell.com/manuals** oldalon.

## Kommunikáció

---

Modem (opcionális)	Külső V.92 56K USB modem
Hálózati adapter	10/100 Ethernet LAN az alaplapon
Vezeték nélküli kapcsolat	WLAN Wi-Fi g/gn/agn; WiMax/Wi-Fi agn; Bluetooth® vezeték nélküli technológia; WWAN

## Csatlakozók

---

Hangkártya	egy mikrofon bemeneti csatlakozó, egy sztereó fejhallgató-/hangszóró-csatlakozó
Mini-Card	egy fél Mini-Card kártyanyílás
HDMI	1 db 19 érintkezős csatlakozó

## Csatlakozók

---

Hálózat	egy RJ45 csatlakozó
USB	három 4 érintkezős USB 2.0-kompatibilis csatlakozó
VGA	egy 15 lyukú csatlakozó
eSATA	egy hét érintkezős/ négy érintkezős eSATA/USB kombinált csatlakozó
Médiakártya-olvasó	egy 7-az-1-ben nyílás

### médiakártya-olvasó

---

Támogatott kártyák	Secure Digital (SD) memóriakártya
	Secure Digital High Capacity (SDHC) kártya
	Memory Stick
	Memory Stick PRO
	Multimedia Card (MMC)
	MMC+
	xD-Picture kártya

### Hangkártya

---

Audiovezérlő	IDT-92HD79B1
Hangszórók	2 x 2 watt
Hangerősztályzás	szoftver programmenük és médiavezérlők

### Videokártya

---

Inspiron N5010:

Különálló

Képernyővezérlő	ATI Mobility Radeon™ HD 5470
	ATI Mobility Radeon HD 550v
	ATI Mobility Radeon HD 5650

Videomemória	DDR3 512 MB/1 GB
	DDR3 1 GB

UMA

Képernyővezérlő	Intel® HD Graphics
-----------------	--------------------

Videomemória	max. 1752 MB megosztott memória
--------------	---------------------------------

## Videokártya

---

Inspiron M5010:

Különálló

Képernyőve-  
zérlő      ATI Mobility Radeon  
                 HD 550v

Videomemória    DDR3 1GB

UMA

Képernyőve-  
zérlő      ATI Mobility Radeon  
                 HD 4250

Videomemória    max. 3067 MB  
                         megosztott memória

## Kamera

---

Képpont            1,3 megapixel

Videofelbontás    640 x 480, 30 kép/mp

## Képernyő

---

Típus                    15.6" HD WLED  
                                 háttérvilágítás, TrueLife

Méretek:

Magasság            193,54 mm

Szélesség            344,23 mm

Átló                     396,42 mm

Maximális  
felbontás            1366 x 768

Frissítési  
frekvencia            60 Hz

Működési szög      0° (lezárva) - 135°

Vízszintes  
látószög            40/40

Függőleges  
látószög            15/30 (H/L)

Képpont-méret:    0,252 x 0,252 mm

### Billentyűzet

---

Billentyűk száma	102 (USA és Kanada); 103 (Európa); 106 (Japán); 105 (Brazília)
------------------	--

### Érintőpad

---

Szélesség	90,0 mm érzékelő-aktív területtel
Magasság	45,2 mm, téglalap

### Akkumulátor

---

9 cellás „intelligens” lítiumion	
Magasság	22,80 mm
Szélesség	214 mm
Mélység	78,76 mm
Tömeg	0,52 kg

### Akkumulátor

---

6 cellás „intelligens” lítiumion	
Magasság	22,80 mm
Szélesség	214 mm
Mélység	57,64 mm
Tömeg	0,34 kg
Feszültség	11,1 V egyenáram (6/9 cella)
Töltési idő (körülbelül):	4 óra (kikapcsolt számítógép esetén)
Üzemidő	Az akkumulátor működési ideje függ a működési feltételelektől.
Gombelem	CR-2032



## Váltakozó áramú adapter

 **MEGJEGYZÉS:** Csak kifejezetten a számítógéphez tartozó váltakozó áramú adaptert használjon. Lásd a számítógéphez mellékelt biztonsági információkat.

Bemeneti feszültség	100–240 V váltakozó áram
Bemeneti áramerősség (maximum)	
65 W / 90 W	1,7 (A)
130 W	2,5 (A)
Bemeneti frekvencia	50–60 Hz
Kimeneti teljesítmény	65 W, 90 W vagy 130 W

## Váltakozó áramú adapter

Kimeneti áramerősség	
65 W	3,34 A (folyamatos)
90 W	4,62 A (folyamatos)
130 W	6,7 A (folyamatos)
Névleges kimeneti feszültség	19,5 V egyenáram
Működési hőmérséklet	0° - 40°C
Tárolási hőmérséklet	-40° - 70°C

## Fizikai méretek

Magasság	31,8 mm - 34 mm
Szélesség	376 mm
Mélység	262 mm
Súly (6 cellás akkumulátorral):	kevesebb mint 2,7 kg-ra konfigurálható

### A számítógép környezete

---

Hőmérséklet-tartomány:

Működési            0° - 35°C

Tárolási            -40° - 65°C

Relatív páratartalom (maximum):

Működési            10–90% (nem lecsapódó)

Tárolási            5–95% (nem lecsapódó)

Maximális rázkódás (a felhasználói környezetet stimuláló, véletlenszerű rázkódási spektrumot használva):

Működési            0,66 GRMS

Készenléti            1,30 GRMS

### A számítógép környezete

---

Maximális rázkódás (működési – a merevlemezen futó Dell Diagnostics segédprogrammal egy 2 milliszekundumos fél-színusz hullám erejéig mérve; készenléti – a merevlemez fejének alaphelyzetében egy 2 milliszekundumos fél-színusz hullám erejéig mérve):

Működési            110 G

Készenléti            160 G

Magasság (maximum):

Működési            -15,2 - 3 048 m

Tárolási            -15,2 - 10 668 m

Légszennyezési szint            Legfeljebb G2-es osztályú az ISA-S71.04-1985 szabvány szerint

# Függelék

## NOM-információ vagy Hivatalos mexikói szabvány (csak Mexikóban)

A jelen dokumentumban bemutatott eszköz(ök)ben a következő információk a hivatalos mexikói szabványban (NOM) foglaltaknak megfelelően kerülnek megadásra:

### Importőr:

Dell México S.A. de C.V.

Paseo de la Reforma 2620 – Flat 11°

Col. Lomas Altas

11950 México, D.F.

Engedélyezett modell száma	Feszültség	Frekvencia	Áramfogyasztás	Kimeneti feszültség	Kimeneti intenzitás
P10F	100-240 V váltakozó áram	50-60 Hz	1,5 A / 1,6 A / 1,7 A / 2,3 A / 2,5 AA	19,5 V egyenáram	3,34 A / 4,62 A / 6,7 A

## Függelék

További részletekért olvassa el a számítógéphez mellékelt, biztonsággal kapcsolatos tudnivalókat.

További biztonsági utasításokat az előírásoknak való megfelelést ismertető **[www.dell.com/regulatory\\_compliance](http://www.dell.com/regulatory_compliance)** címen találhat.

# Tárgymutató

## A

- a Dell hívása **89**
- akkumulátor állapotjelző lámpája **33**

## B

- beállítás, előkészületek **5**
- biztonsági mentés és helyreállítás **49**

## C

- CD-lemezek, lejátszás és létrehozás **49**
- csatlakoz(tat)ás
  - az internethez **19**

## D

- DataSafe helyi biztonsági mentés **75**
- DellConnect **84**
- Dell Diagnosztika **67**

- Dell Digital Delivery
  - telepítőszoftver **23**
- Dell Factory Image Restore **79**
- Dell Online kapcsolatfelvétel **91**
- Dell Support Center **61**
- Diagnosztikai ellenőrzőlista **90**
- DVD-lemezek, lejátszás és létrehozás **49**

## E

- elosztó, használat **6**
- e-mail címek
  - műszaki támogatás **85**
- érintőpad
  - mozdulatok **38**

### F

források, továbbiak keresése **94**

FTP-bejelentkezés, névtelen **85**

### G

garanciális termékcsere **87**

gyári lemezkép visszaállítása **79**

### H

hálózati kapcsolat

javítás **55**

hardverhiba-elhárítás **66**

hardverproblémák

diagnosztika **66**

### I

illesztőprogramok és letöltések **96**

internetes csatlakozás **19**

### ISZ

internetszolgáltató **19**

### M

memóriaproblémák

megoldás **57**

merevlemez aktivitási jelzőfénye **33**

műszaki adatok **97**

### P

problémák, megoldás **53**

problémamegoldás **53**

### R

Rendszer-helyreállító adathordozó **78**

rendszer-újratelepítési opciók **72**

Rendszerüzenetek **64**

rendszer-visszaállítás **74**

**S**

SIM kártya **12**

súgó

támogatás és segítségnyújtás **82**

számítógép-kapacitás **48**

számítógép, telepítés **5**

szellőzés, biztosítás **5**

szellőzés, elhelyezés **5**

szoftverfunkciók **48**

szoftverproblémák **58**

**T**

támogatási e-mail címek **85**

támogatási oldalak

világszerte **84**

tápellátási problémák, megoldás **55**

termékek

információk és vásárlás **86**

termékek szállítása

javításhoz vagy cseréhez **87**

további információk keresése **94**

**U**

ügyfélszolgálat **83**

üzemjelző lámpa **33**

**V**

vezetékes hálózat

hálózati kábel, csatlakoztatás **7**

vezeték nélküli

képernyő **17**

vezeték nélküli hálózati kapcsolat **54**

**W**

Windows

Programkompatibilitás varázsló **58**

Windows, újratelepítés **78**







Lengyelországban  
nyomtatva

[www.dell.com](http://www.dell.com) | [support.dell.com](http://support.dell.com)



0CJNH8A04